

! Upozornění!

Před použitím naší řetězové pily si prosím pečlivě přečtěte tuto příručku, která Vám pomůže porozumět, jak řádně pilu používat.

Příručku uschovejte na dostupném místě pro pozdější nahlédnutí.

UŽIVATELSKÁ PŘÍRUČKA

ŘETĚZOVÁ BENZÍNOVÁ PILA

Model: C-45

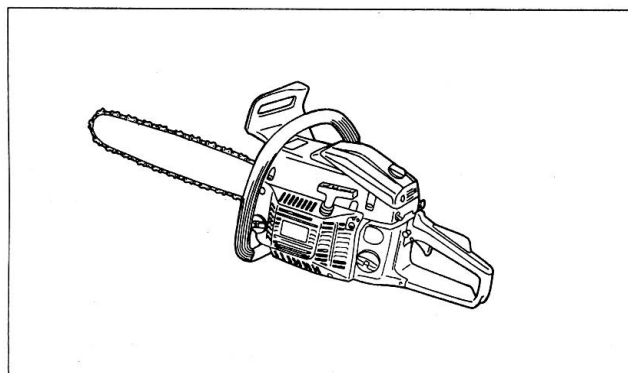

Distributor v České republice:

M.A.T.A. Czech s.r.o.
Radlická 2485/103
150 00 Praha 5

Podpora a servis v ČR:
00420 777 30 20 60
09 - 16.00 hodin, pondělí až pátek

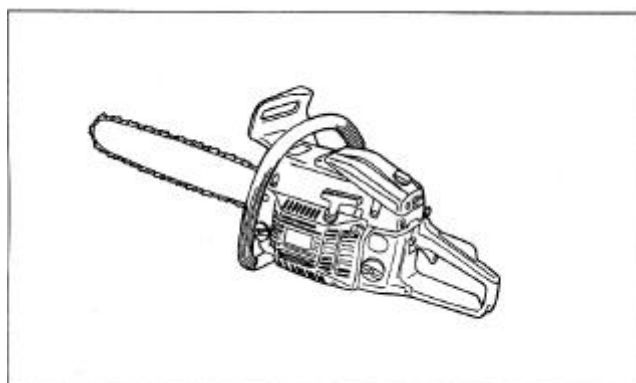

BEZPEČNOST NA PRVNÍM MÍSTĚ

Pokyny uvedené v odstavcích **UPOZORNĚNÍ** se symbolem  obsahují důležité informace, které musí být dodrženy, aby nedošlo k vážnému fyzickému zranění. Proto Vás žádáme, abyste si tyto pokyny a informace pečlivě přečetli a dodržovali je.

■ RŮZNÉ DRUHY UPOZORNĚNÍ V PŘÍRUČCE



! UPOZORNĚNÍ

Takto jsou označeny pokyny, které musí být dodrženy, aby nedošlo k úrazům, při kterých by mohla být způsobena vážná fyzická zranění nebo dojít k úmrtí.

DŮLEŽITÉ

Takto jsou označeny pokyny, které musí být dodrženy, aby nedošlo k mechanickému selhání, havárii nebo poškození.

POZNÁMKA

Takto jsou označeny rady nebo pokyny užitečné z hlediska použití zařízení.

Obsah

1.	POPIS JEDNOTLIVÝCH DÍLŮ	2
2.	VÝSTRAŽNÉ ŠTÍTKY NA ZAŘÍZENÍ	2
3.	SYMBOLY NA ZAŘÍZENÍ	3
4.	BEZPEČNOSTNÍ OPATŘENÍ	3
5.	INSTALACE VODÍCÍ LIŠTY A PILOVÉHO ŘETĚZU	7
6.	PALIVO A ŘETĚZOVÝ OLEJ	8
7.	OVLÁDÁNÍ MOTORU	9
8.	ŘEZÁNÍ	12
9.	ÚDRŽBA	13
10.	ÚDRŽBA PILOVÉHO ŘETĚZU A VODÍCÍ LIŠTY	15
11.	SPECIFIKACE	17
	ZÁRUČNÍ LIST	18

1. POPIS JEDNOTLIVÝCH DÍLŮ

1. Ochrana přední části
2. Startovací rukojeť
3. Vzduchový filtr
4. Páčka sytiče
5. Pojistka plynové páčky
6. Zadní rukojeť
7. Plynová páčka
8. Vypínač motoru
9. Palivová nádrž
10. Olejová nádrž
11. Přední rukojeť
12. Pilový řetěz
13. Vodící lišta

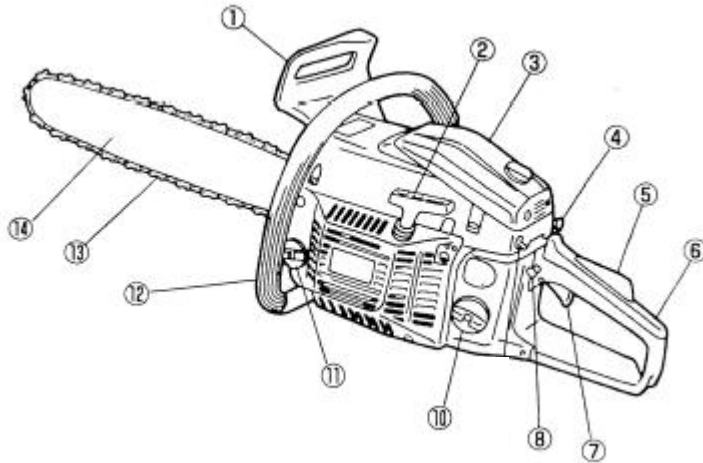

2. VÝSTRAŽNÉ ŠTÍTKY NA ZAŘÍZENÍ

(1) Před použitím tohoto zařízení si přečtěte uživatelskou příručku



(2) Používejte ochrannou přilbu, ochranné brýle a ochranu sluchu



(3) Řetězovou pilu držte při používání oběma rukama



(4) Pozor! Nebezpečí zpětného nárazu



(5) Upozornění / Pozor



DŮLEŽITÉ

Pokud se výstražný štítek sloupne nebo zašpiní tak, že jej není možné přečíst, kontaktujte prodejní místo, kde jste pilu zakoupili a objednejte nové výstražné štítky. Nové výstražné štítky poté připevněte na příslušná místa.



! UPOZORNĚNÍ

Zařízení žádným způsobem neupravujte. Na upravené zařízení se nevztahuje záruka. Záruka se dále nevztahuje na poškození následkem nedbalosti či nedodržení pokynů uvedených v této příručce.

3. SYMBOLY NA ZAŘÍZENÍ

Pro bezpečný provoz jsou na zařízení vytlačené obrisy symbolů.

Řiďte se těmito symboly a ujistěte se, že nedojte k záměně jejich významu.

- (a) Otvor pro doplnění PALIVOVÉ SMĚSI

Umístění: víčko palivové nádrže

- (b) Otvor pro doplnění ŘETĚZOVÉHO OLEJE

Umístění: víčko olejové nádrže

- (c) Symbol znázorňující tlačítko. Přepnutím vypínače motoru do pozice „O“ (STOP) se motor vypne.

Umístění: vzadu vlevo na jednotce

- (d) Symbol znázorňující sytič. Vytažením sytiče se přeruší sycení.

Umístění: vzadu vpravo na jednotce

- (e) Symbol znázorňující regulační šroub řetězového oleje.

MIN – směr snížení průtoku oleje

MAX – směr zvýšení průtoku oleje

Umístění: spodní část držáku

- (f) H šroub

L šroub

Seřizovací šroub otáček volnoběhu

Umístění: vzadu vlevo na jednotce

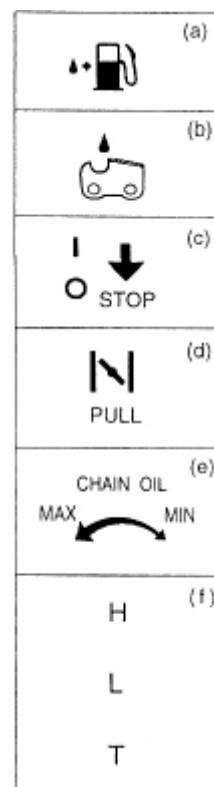

4. BEZPEČNOSTNÍ OPATŘENÍ

■ PŘED PRVNÍM POUŽITÍM



- Přečtete si pozorně tuto příručku, která Vám pomůže porozumět, jak zařízení správně ovládat.
- Zařízení nikdy nepoužívejte pod vlivem alkoholu, únavy, nedostatku spánku či závratí po požití léků na nachlazení; zařízení dále nepoužívejte, hrozí-li zhoršená schopnost rozhodování, nebo pokud nejste schopni zařízení řádně a bezpečně ovládat.



- c. Motor nepouštějte uvnitř budovy. Výfukové plyny obsahují zdraví škodlivý kysličník uhelnatý.
- d. Zařízení nikdy nepoužívejte za následujících podmínek:
 - 1. Je-li kluzká podlaha nebo není-li možné udržet stabilní pozici.
 - 2. Za tmy, v husté mlze nebo je-li Vaše viditelnost omezená.
 - 3. Při hustém dešti, bouřce, silném větru nebo je-li jeho použití za daných podmínek nebezpečné.
- e. Pokud používáte toto zařízení poprvé, naučte se jej před prvním spuštěním ovládat od zkušeného řemeslníka.
- f. Nedostatek spánku, únava nebo fyzické vyčerpání mohou způsobit pokles pozornosti a následný vznik nehody a úrazu. Omezte dobu, během které je zařízení nepřetržitě používáno, na cca 10 min a mezi jednotlivým použitím dělejte přestávky 10 – 20 min. Pokuste se omezit délku používání zařízení na max. 2 hodiny denně.
- g. Tuto příručku uložte na dostupné místo, abyste do ní mohli v případě potřeby kdykoliv později nahlédnout
- h. Pokud zařízení prodáváte nebo půjčujete, nezapomeňte k němu vždy přiložit tuto příručku.
- i. Zabraňte, aby toto zařízení neovládaly děti a/nebo osoby, které nejsou schopny plně pochopit pokyny uvedené v této příručce.



■ PRACOVNÍ POMŮCKY A OBLEČENÍ

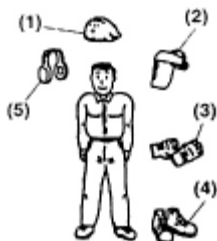

- a. Při práci s pilou používejte řádné oblečení a následující ochranné pomůcky.

- (1) Ochranná přilba
- (2) Ochranné brýle a ochranný štít
- (3) Silné pracovní rukavice
- (4) Pracovní obuv s neklouzavou podrážkou
- (5) Chrániče sluchu

- b. U sebe vždy mějte:
 - 1. Dodané nářadí a vodící lištu
 - 2. Benzín a řetězový olej



3. Předměty pro označení pracovní oblasti (lano, výstražné značky).
 4. Píšťalku (kvůli spolupráci nebo upozornění na stav nouze)
 5. Sekyrku nebo pilku (pro odstranění překážek)
- c. Zařízení nikdy nepoužívejte, máte-li na sobě volné kalhoty, sandály nebo jste-li bez bot.

■ UPOZORNĚNÍ TÝKAJÍCÍ SE MANIPULACE S PALIVEM



- a. Motor tohoto zařízení je poháněn palivovou směsí, která obsahuje vysoce hořlavý benzín. Nádoby s palivem neskladujte – a palivo nedoplňujte - v místech, kde se vyskytují ohříváče, otevřený oheň, elektrické jiskry, jiskry ze svařování a jiné zdroje tepla, které mohou způsobit vznícení paliva.
- b. Kouření během používání zařízení nebo doplňování paliva je extrémně nebezpečné. Zapálenou cigaretu udržujte v odpovídající vzdálenosti od zařízení.
- c. Při doplňování paliva vždy nejdříve vypněte motor a zkontrolujte, že se v blízkosti zařízení nevyskytují jiskry nebo otevřený oheň.
- d. Pokud se během doplňování palivo vylije, vytřete vylité množství suchým hadrem; teprve poté můžete spustit motor.
- e. Po doplnění paliva zašroubujte pevně uzávěr palivové nádrže a před spuštěním motoru zařízení odnese nejméně 3 metry od místa, kde jste doplňovali palivo.

■ PŘED SPUŠTĚNÍM MOTORU

- Zkontrolujte pracovní prostor, řezaný předmět a směr řezání. Případné překážky odstraňte.
- S řezáním nezačínajte, dokud nebude pracovní oblast vyklizená, bezpečně ohraničená a dokud neurčíte směr, ve kterém bude řezaný strom padat.
- Kolemstojící osoby a zvířata se musí nacházet mimo pracovní oblast; velikost pracovní oblasti je 2,5x průměr řezaného předmětu.
- Zkontrolujte, zda se na zařízení nevyskytují opotřebované, uvolněné nebo poškozené součástky. Nepoužívejte zařízení, které je poškozené, nesprávně nastavené. Nikdy nepoužívejte zařízení, které není kompletně a bezpečně smontované. Ujistěte se, že při uvolnění plynové páčky se řetěz pily přestane pohybovat.

■ PŘI SPUŠTĚNÍ MOTORU

- Když běží motor, držte zařízení vždy pevně oběma rukama (tak, aby palec a prsty objímali rukojeť).
- Když běží motor, držet pilu v bezpečné vzdálenosti od těla.



■ PROVOZ

- Rukojeti udržujte suché, čisté a nezašpiněné olejem nebo palivem.
- Nedotýkejte se tlumiče, zapalovací svíčky a jiných kovových částí motoru pokud motor běží nebo bezprostředně po jeho vypnutí. Mohli byste si přivodit vážné popáleniny nebo úraz elektrickým proudem.
- Buďte extrémně opatrní při řezání malých křovin a stromků; odřezky se mohou zachytit do řetězu pily, odrazit se ve Vašem směru a způsobit ztrátu rovnováhy.
- Pokud řežete větev, která je napnutá, dávejte pozor, aby se pila při uvolnění napětí ve větvi nezasekla.
- Zkontrolujte, zda na stromě nejsou odumřelé větve, které by mohly během řezání padat.
- Před odložením pily vždy vypněte motor.

■ BEZPEČNOSTNÍ OPATŘENÍ PRO PŘÍPAD ZPĚTNÉHO NÁRAZU



! UPOZORNĚNÍ

- Pokud se hrot nebo přední část vodící lišty dotkne předmětu nebo, když se při řezání zasekne ve dřevě, vznikne zpětný náraz. V některých případech může zpětný náraz způsobit ztrátu kontroly nad pilou a vážné zranění.
- Nespoléhejte se pouze na bezpečnostní zařízení, které je součástí Vaší pily. Jako uživatel byste měl podniknout několik opatření zabráňujících vzniku nehody a zranění.
 - (1) Díky základnímu pochopení zpětného nárazu můžete snížit nebo eliminovat moment překvapení.
 - (2) Držte nastartovanou pilu pevně oběma rukama – levou rukou držte přední rukojeť a pravou rukou zadní rukojeť. Pevný úchop snižuje zpětný náraz a pomáhá udržovat kontrolu nad pilou.
 - (3) Ujistěte se, že v místě, kde pilu používáte, nejsou žádné překážky. Zabraňte kontaktu hrotu vodící lišty s kmenem, větví či jinou překážkou, na kterou může pila narazit.
 - (4) Řežte za vysokých otáček motoru.
 - (5) Neřežte nad výškou ramen.
 - (6) Při ostření a údržbě pilového řetězu postupujte podle pokynů výrobce.
 - (7) Používejte náhradní vodící lišty a řetězy schválené výrobcem.

■ ÚDRŽBA

- Aby zařízení fungovalo správně, provádějte pravidelně údržbu a kontroly uvedené v příručce.
- Před zahájením údržby nebo kontroly vždy pilu vypněte.



! UPOZORNĚNÍ

Kovové části jsou po vypnutí velmi horké.

- Údržbu, kterou podle příručky neprovádí uživatel, musí provést kompetentní servisní společnost.

■ TRANSPORT

- Jednotku přenášejte pouze s vypnutým motorem, vodící lištou (zakrytou chráničem) směřující dozadu a výfukovým tlumičem od těla.

5. INSTALACE VODÍCÍ LIŠTY A PILOVÉHO ŘETĚZU

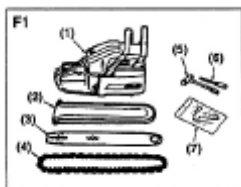

ŘETĚZ

Balení standardně obsahuje následující části:

- (1) Jednotka
- (2) Ochranný kryt vodící lišty
- (3) Vodící lišta
- (4) Řetěz pily
- (5) Seřizovací klíč
- (6) Šroubovák pro nastavení karburátoru
- (7) Svorník a šrouby

Rozbalte krabici a vodící lištu a řetěz na jednotku nasadíte následovně:



! UPOZORNĚNÍ

Řetěz má velmi ostré hrany. Při manipulaci použijte silné ochranné rukavice.

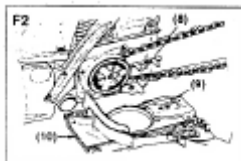

1. Pohněte vodící lištou směrem k přední rukojeti a ujistěte se, že brzda řetězu není zabrzděna.
2. Odšroubujte matice a sundejte kryt řetězu.
3. Na jednotku nasadíte vodící lištu.
4. Nasadíte řetěz na řetězové kolo a vodící lištu připevníte k jednotce. Maticí napínáku řetězu zasuňte do spodního otvoru na vodící liště (F2)

- (8) Otvor
- (9) Matice napínáku
- (10) Kryt řetězu

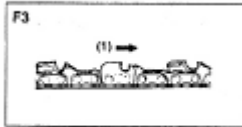

POZNÁMKA

Dbejte na správné umístění řetězu (F3).

(1) Směr pohybu

5. Upevněte kryt řetězu k jednotce a zašroubujte šrouby rukou.
6. Přidržujte horní část lišty a seřídte napnutí řetězu otáčením matice napínáku. Matici otáčejte, dokud řetěz nebude téměř obepínat spodní část vodící lišty (F4).
7. Šrouby utáhněte (12 – 15 Nm). Zkontrolujte plynulé otáčení a napnutí řetězu. V případě potřeby znovu nastavte (povolte kryt).
8. Utáhněte šroub napínáku.

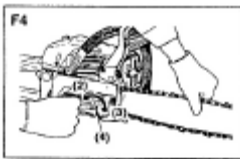

(2) Uvolnit

(3) Utáhnout

(4) Šroub napínáku

POZNÁMKA

Nový řetěz se po prvním použití prodlouží. Napnutí řetězu kontrolujte pravidelně. Nedostatečně napnutý řetěz může vyjet z drážky a poškodit vodící lištu.

6. PALIVO A ŘETĚZOVÝ OLEJ

■ PALIVO

Smíchejte obyčejný benzín (bezolovnatý nebo olovnatý, bez obsahu alkoholu) a kvalitní motorový olej pro dvoutaktní motor.

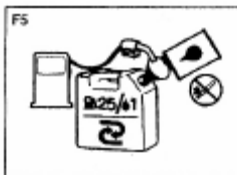

Doporučení poměr:

Podmínky	Benzín : Olej
Až 20 hod. použití	20 : 1
Více než 20 hod. použití	25 : 1

25:1 Směs

Benzín (v litrech)	1	2	3	4	5
Olej pro dvoutaktní motor (ml)	40	80	120	160	200



! UPOZORNĚNÍ

- V místě, kde je uskladněn benzín (nebo je s ním manipulováno) nesmí být přítomen otevřený oheň.
- Palivo míchejte a skladujte pouze ve vhodném benzinovém kanistru.

POZNÁMKA

Většina problémů s motorem je přímo / nepřímo způsobena

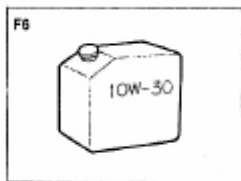

druhem paliva. Dbejte na to, abyste nepoužili olejový motor pro čtyřtákní motory.

■ ŘETĚZOVÝ OLEJ

Použijte motorový olej SAE 10W~30 (po celý rok), nebo SAE 30~40 (v létě) a SAE 20 (v zimě).

POZNÁMKA

Nepoužívejte použitý nebo regenerovaný olej. Mohlo by dojít k poškození olejového čerpadla.

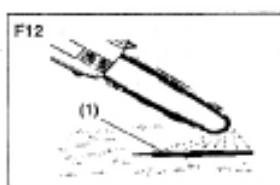
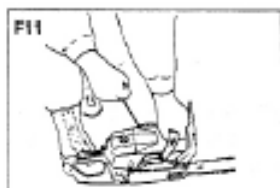
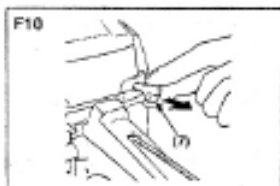
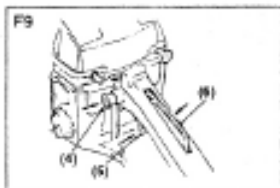
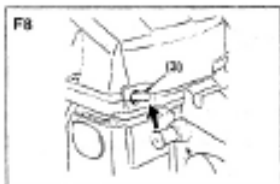
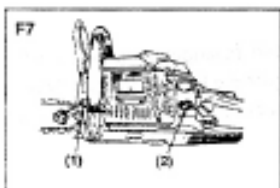

7. OVLÁDÁNÍ MOTORU

■ STARTOVÁNÍ MOTORU

1. Naplňte palivovou a olejovou nádrž a utáhněte jejich víčka (F7).
2. Přepínač motoru umístěte do pozice „□“ (F8).
3. Plynovou páčku umístěte do startovací polohy (F9).

(1) Řetězový olej

(2) Palivo

(3) Přepínač motoru

(4) Kombinovaný ovladač

(5) Plynová páčka

(6) Pojistka plynové páčky

(7) Páčka sytiče

4. Páčku sytiče vytáhněte (F10).

POZNÁMKA

Pokud motor startujete ihned po jeho vypnutí, nepoužívejte páčku sytiče.

5. Držte pilu bezpečně na zemi a zatáhněte za startovací rukojeť (F11).



! UPOZORNĚNÍ

Motor NESTARTUJTE, když držíte pilu v ruce. Pila by Vás mohla zranit. Je to velmi nebezpečné.

6. Poté, co se motor aktivuje přepínačem motoru, zatlačte páčku sytiče a zatáhněte za startovací rukojeť.
7. Ponechejte motor, aby se zahřál (s mírně stlačenou plynovou páčkou).



! UPOZORNĚNÍ

Nestůjte v bezprostřední blízkosti pily. Řetěz se po nastartování začne otáčet.

■ KONTROLA ZÁSOBOVÁNÍ OLEJEM

Po nastartování nastavte pilu na střední otáčky a zkontrolujte, zda dochází k rozptylování oleje jako na obr. F12.

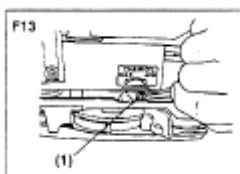

(1) Olej

Průtok oleje můžete nastavit regulačním šroubem (pomocí šroubováku) v otvoru na spodní straně rámu. Průtok nastavte podle pracovních podmínek (F13).

(1) Regulační šroub

POZNÁMKA

Olejová nádržka musí být v době, kdy dochází palivo, téměř prázdná. Pokaždé, když doplňujete palivo, nezapomeňte doplnit olej.

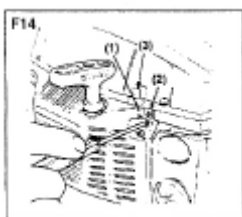

■ NASTAVENÍ KARBURÁTORU (F14)

Karburátor je nastaven z výroby, může však vyžadovat změnu nastavení kvůli změnám pracovních podmínek. Před nastavením karburátoru se ujistěte, že jsou vzduchové filtry čisté a palivo je míchané v řádném poměru. Nastavení proveďte následovně:

POZNÁMKA

Jemné nastavení karburátoru provádějte s namontovanou lištou.

1. Vypněte motor a zašroubujte šroub H a L na doraz (ne silou). Poté oba šrouby vyšroubujte o níže uvedené otáčky.

Šroub H: 1 3/8

Šroub L: 1 1/4

2. Nastartujte motor a ponechejte jej zahřát (s mírně stlačenou plynovou páčkou).

3. Pomalu otočte šroub L ve směru hodinových ručiček a najděte pozici, kdy jsou otáčky maximální. Poté šroub otočte o čtvrt (1/4) otáčky proti směru hodinových ručiček.

4. Otočte šroub T (seřizovací šroub otáček volnoběhu) proti směru hodinových ručiček tak, aby se řetěz neotáčel. Pokud je volnoběžná rychlost příliš nízká, otočte šroub ve směru hodinových ručiček.

5. Proveďte zkušební řez a nastavte šroub H tak, abyste docílili nejlepšího výkonu při řezání (nikoliv nejvyšší rychlosti).

(1) L šroub

(2) H šroub

(3) Šroub pro nastavení volnoběžných otáček

■ PROTINÁMRAZOVÝ MECHANIZMUS KARBURÁTORU

Používání pily v teplotách 0 - 5°C při vysoké vlhkosti vzduchu může způsobit vytváření námrazy na karburátoru, což může snížit výkon motoru. Tento produkt je opatřen ventilačním otvorem na krytu vzduchového filtru, který umožňuje přívod teplého vzduchu k motoru a zabraňuje tak vytváření námrazy. Za normálních podmínek by mělo být zařízení použito v obvyklém provozním režimu (tj. v režimu nastaveném z výroby). Existuje-li však možnost vytváření námrazy, nastavte jednotku před použitím tak, aby byla v provozu

v protinámrazovém režimu (F15).

■ JAK ZMĚNIT PROVOZNÍ REŽIM (F15)

1. Vypněte motor.
2. Sundejte kryt vzduchového filtru.
3. Odšroubujte šrouby a sejměte přepážku ze spodní strany krytu filtru.
4. Přepážku nasadte pravou stranou vlevo, aby byla protinámrazová deska vpravo. Nasadte kryt.

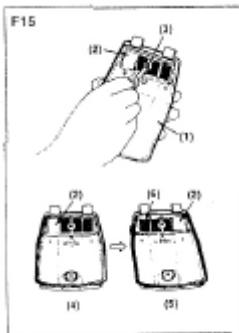

- (1) Kryt vzduchového filtru
- (2) Protinámrazové destička
- (3) Šroub
- (4) Normální provozní režim
- (5) Protinámrazový režim
- (6) Přepážka

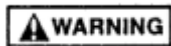

! UPOZORNĚNÍ

Používáním zařízení v protinámrazovém režimu i za normálních teplot můžete způsobit poruchu otáček motoru. Proto se nezapomeňte ujistit o změně režimu do normálního režimu.

Při používání pily v protinámrazovém režimu pravidelně kontrolujte přepážku a čistěte ji od pilin.

■ BRZDA ŘETĚZU

Toto zařízení je vybaveno automatickou brzdou otáčení řetězu pro případ zpětného nárazu. Brzda je automatická a aktivují ji síly působící na těžítka uvnitř přední části pily. Brzda může být ovládána i manuálně, je-li přední část pily sklopena směrem k liště (F16).

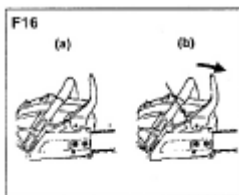

Chcete-li uvolnit brzdu, naklopte přední část pily směrem k přední rukojeti až do okamžiku, kdy uslyšíte „kliknutí“.

Upozornění

Funkčnost brzdy ověřujte každý den.

Jak ověřit funkčnost

- (1) Vypněte motor
- (2) Držte pilu horizontálně, sejměte ruku z přední rukojeti, přiložte hrot vodící lišty na dřevo a otestujte funkčnost brzdy. (F17). Pokud není brzda účinná, požádejte prodejce o opravu a inspekci. Motor, který běží za vysokých otáček a s aktivní brzdou, zahřívá spojku a může způsobit problémy s funkcí brzdy. Je-li brzda během provozu aktivována, sejměte prsty z pojistky plynové páčky a nechte motor běžet volnoběžně.

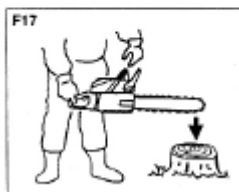

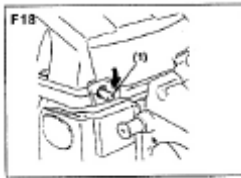

■ VYPNUTÍ MOTORU

1. Uvolněte pojistku plynové páčky a ponechte motor několik minut běžet volnoběžně.
2. Umístěte přepínač motoru do pozice „O“ (STOP) (F18).

(1) Přepínač motoru

8. ŘEZÁNÍ



! UPOZORNĚNÍ

- Před zahájením práce si přečtěte část „Bezpečný provoz“. Doporučuje se nejdříve trénovat menší zářezy. Zvyknete si tak na práci s pilou.
- Vždy postupujte v souladu s bezpečnostními opatřeními. Řetězová pila je určena pouze k řezání dřeva. Je zakázáno řezat jiné typy materiálů. Vibrace a zpětný náraz se mohou lišit podle podmínek a řezaného materiálu. Pilu nepoužívejte ke zvedání, přenášení nebo lámání předmětů.
- Při řezání stačí na pilu tlačit jen mírně.
- Zachytí-li se řetěz v řezaném materiálu, nepokoušejte se pilu silou vytáhnout. Více místa si vytvoříte pomocí klínu nebo páky.

■ OCHRANA PROTI ZPĚTNÉMU NÁRAZU (F19)

- Tato pila je vybavena brzdou řetězu, která řetěz zabrzdí v případě zpětného nárazu. Před každým použitím zkontrolujte funkčnost brzdy. Pilu spusťte na 1-2 sekundy na plné otáčky a přední kryt zatlačte směrem dopředu. Řetěz by se měl ihned zastavit (pokud pila běží na plné otáčky). Pokud se řetěz zastaví pomalu nebo nezastaví vůbec, vyměňte před použitím brzdový pás.
- Je velmi důležité, aby byla funkčnost brzdy před každým použitím zkontrolována a aby byl řetěz natolik ostrý, aby nedocházelo ke vzniku zpětného nárazu. Odstranění bezpečnostního zařízení a nesprávný typ vodící lišty nebo řetězu mohou zvýšit riziko vážného zranění.

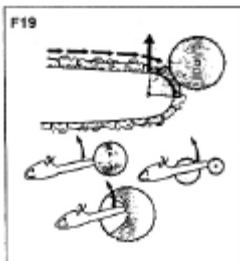

■ KÁCENÍ STROMU (F20)

- Směr kácení určete s ohledem na směr větru, náklon stromu, umístění těžkých větví apod.
- Určete vhodný opěrný bod a únikovou cestu.
- Na straně kácení proveďte výřez (do cca 1/3).
- Na opačné straně proveďte rovný řez – v mírně vyšší úrovni.

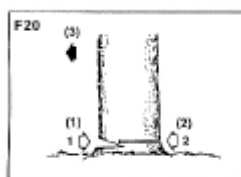



! UPOZORNĚNÍ

Při kácení stromu informujte spolupracovníky o hrozícím nebezpečí.

- (1) Výřez
- (2) Rovný řez
- (3) Směr kácení

■ OŘEZÁVÁNÍ A ZKRACOVÁNÍ VĚTVÍ

! UPOZORNĚNÍ

- Vždy se ujistěte, že stojíte stabilně. Nikdy nestůjte na větví.
- Nezapomeňte, že při řezání dochází k pohybu řezaného předmětu. Pokud pracujete na svahu, stůjte vždy nad řezaným předmětem.
- Postupujte podle pokynů v části „Bezpečný provoz“.

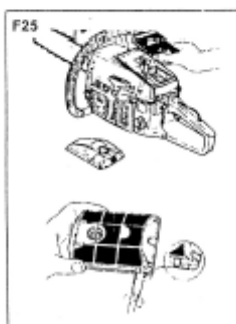
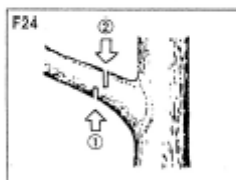
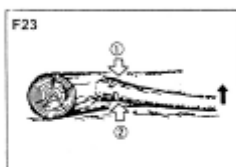
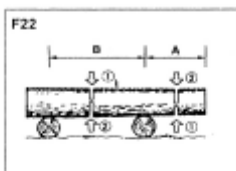
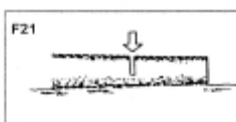

Před zahájením prací zkontrolujte směr ohybové síly uvnitř větve. Řezání vždy dokončete z opačné strany směru ohýbání, aby nedošlo k zaseknutí vodící lišty v řezu.

Kmen ležící na zemi (F21)

Provedte řez do poloviny. Poté kmen otočte a začněte řezat z druhé strany.

Podepřený kmen (F22)

V místě A kmen nařízněte do jedné třetiny (ze spodu). Řez dokončete zezhora. V místě B nařízněte kmen do jedné třetiny (zezhora). Řez dokončete zespona.

Řezání větví spadlého stromu (F23)

Zkontrolujte, na kterou stranu je strom nakloněn. Začněte řezat v řezu náklonu. Řez dokončete z opačné strany.



! UPOZORNĚNÍ

Dávejte pozor na možné odlomení větve.

Prořezávání stojícího stromu (F24)

Řez začněte zespona a dokončete zezhora.



! UPOZORNĚNÍ

- Nepoužívejte nestabilní opěrný bod nebo žebřík.
- Nepřesahujte.
- Neřežte výše, než je výška ramen.
- Pílu vždy držte pevně oběma rukama.

9. ÚDRŽBA



! UPOZORNĚNÍ

Před čištěním, kontrolou nebo opravováním jednotky se ujistěte, že je motor vypnutý a studený. Odpojte zapalovací svíčku, aby nedošlo k náhodnému

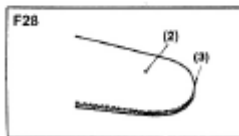
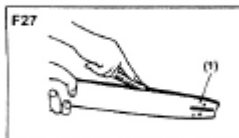
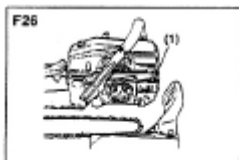

nastartování.

■ ÚDRŽBA PO KAŽDÉM POUŽITÍ

1. Vzduchový filtr

Piliny z povrchu filtru odstraní oklepáním filtru. Nečistotu z mřížek odstraní rozebráním filtru. Používáte-li stlačený vzduch, foukejte jej z vnitřní strany (F25).

2. Mazací otvor

Rozeberte lištu a zkontrolujte, zda není mazací otvor zanesen (F26).

3. Vodící lišta

Po sejmutí vodící lišty z jednotky odstraňte piliny z drážky a z mazacího otvoru (F27). Namažte řetězové kolo vstupním otvorem na špičce vodící lišty (F28).

(1) Mazací otvor (pro olej)

(2) Mazací otvor

(3) Řetězové kolo

4. Ostatní části

Zkontrolujte, zda nedochází k úniku tekutin a utáhněte povolené šrouby. Zkontrolujte, zda nedošlo k poškození hlavních částí pily – zejména spoje rukojetí a připevnění vodící lišty. Před opětovným použitím zjištěné defekty opravte.

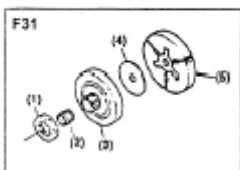
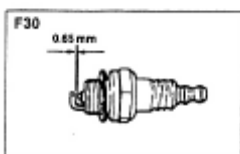

■ PRAVIDELNÁ ÚDRŽBA

1. Žebra válce

Hromadění prachu mezi žebry válce způsobuje přehřátí motoru. Po odstranění vzduchového filtru a krytu válce žebra válce pravidelně kontrolujte a čistěte.

Při instalaci krytu válce se ujistěte, že jsou vodiče a podložky umístěny správně (F29).

POZNÁMKA

Ujistěte se, že jste zablokovali sací hrdlo vzduchu.

2. Zapalovací svíčka (F30)

Elektrody očistěte drátěným kartáčem a v případě potřeby nastavte mezeru 0,65mm.

3. Řetězové kolo (F31)

Zkontrolujte případný výskyt prasklin. Opotřebované řetězové kolo vyměňte za nové. Nikdy nenasazujte nový řetěz na opotřebované řetězové kolo nebo opotřebovaný řetěz na nové řetězové kolo.

(1) Řetězové kolo

(2) Jehlové ložisko

(3) Válec spojky

(4) Distanční podložka

(5) Čelist spojky

4. Palivový filtr

Rozeberte filtr a opláchněte jej benzínem. V případě potřeby použijte nový filtr.

5. Olejový filtr

Rozeberte filtr a opláchněte jej benzínem. V případě potřeby použijte nový filtr.

6. Zadní a přední tlumič

Je-li gumový díl popraskaný nebo oloupaný, vyměňte.

10. ÚDRŽBA PILOVÉHO ŘETĚZU A VODÍCÍ LIŠTY

■ PILOVÝ ŘETĚZ



! UPOZORNĚNÍ

Z hlediska bezproblémového a bezpečného chodu pily je velmi důležité udržovat zuby ostré.

Zuby je nutno brousit v následujících případech:

- Piliny vypadají jako jemný prášek
- Při řezání je nutné vyvíjet větší sílu
- Při řezání pila vybočuje (neřeže rovně)
- Zvýšené vibrace
- Zvýšená spotřeba paliva

OSTŘENÍ ZUBŮ:



! UPOZORNĚNÍ

Při práci používejte ochranné rukavice.

Před pilováním:

- Ujistěte se, že je řetěz bezpečně uchycen
- Ujistěte se, že je motor vypnut
- Použijte vhodně velký kulatý pilník

Typ řetězu: 21VB

Pilník: 3/16" (4,76mm)

Vodící lištu upevněte do svěráku. Pilní držte tak, jak je zobrazeno na obr. F32.

Po nastavení každého zubu zkontrolujte pomocí hloubkoměru a zuby opilujte (viz obr. F33).



! UPOZORNĚNÍ

Nezapomeňte pilníkem zabrousit hrany, aby při řezání nedocházelo ke zpětnému nárazu nebo poškození pásu.

- (1) Vhodný hloubkoměr**
- (2) Zabroušení hran**
- (3) Standardní hloubka zubů**

Ujistěte se, že délka a úhel odpovídá údajům na obr. F34

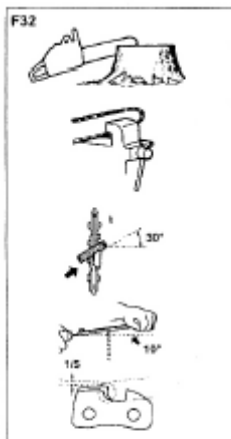

- (4) Délka zubu
- (5) Úhel ostření
- (6) Úhel čela při pohledu z boku
- (7) Úhel čela při pohledu zhora

■ VODÍCÍ LIŠTA

- Vodící lištu občas otočte, aby nedocházelo k jejímu nadměrnému opotřebování.
- Kolejnice vodící lišty musí mít čtvercový průřez. Kontrolujte opotřebení kolejnice. Mezi kolejnici a vnější stranu zubu vložte pravítko. Pokud je mezi nimi mezera, je kolejnice nepoškozená. Poškozená vodící lišta musí být opravena / vyměněna (F35).

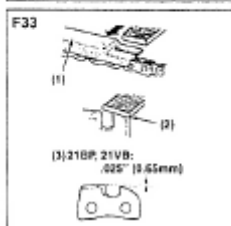

- (1) Pravítko
- (2) S mezerou
- (3) Bez mezery
- (4) Náklon řetězu

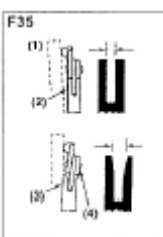
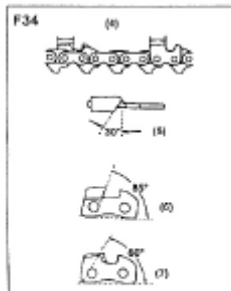

11. SPECIFIKACE

1	Model motorové pily	C-45
2	Hmotnost (bez řetězu a vodící lišty)	5,5 kg
3	Rozměry (bez řetězu a vodící lišty)	410 x 235 x 265 mm
4	Palivo	Směs (benzín 25:1 olej pro dvoutaktní motor)
5	Kapacita palivové nádrže	550 ml
6	Řetězový olej	Motorový olej SAE 10W-30
7	Kapacita olejové nádrže	260 ml
8	Obsah motoru	45 ccm
9	Maximální výkon motoru	1,7 kW / 7500 otáček/min
10	Maximální otáčky motoru s vodící lištou	11 000 otáček/min
11	maximální otáčky motoru při volnoběhu	3 000 otáček/min
12	Maximální řezná délka	45 cm
13	Řetězové kolo	7T x 0,325
14	Typ řetězu	K2 (CARLTON)
15	Rozteč zubů	0,325"
16	Hloubka zubů	0,058"
17	Typ vodící lišty	S řetězovým kolem
18	Velikost vodící lišty	18"
19	Mazací systém	Automatické čerpadlo s regulací

POZNÁMKA: specifikace mohou být kdykoliv změněny bez předchozího upozornění

ZÁRUČNÍ LIST

Na tento výrobek se vztahuje 24 měsíců záruka.

Platný záruční list musí být správně vyplněn a odeslán s kopií faktury nebo pokladního bloku.

ZÁRUČNÍ LIST

Výrobek : Benzínová pila C - 45

Datum prodeje

Dodavatel:
M.A.T.A. Czech s.r.o.
Radlická 103
150 00 Praha 5
e-mail: info@mataczech.cz

SERVIS :
Tel: 777 302 060
PM Servis
Na barikádách 670
196 00 Praha 9