

! Upozornění !



Před použitím našeho křovinořezu si prosím pečlivě přečtete tuto příručku, která Vám pomůže porozumět, jak řádně křovinořez používat.

Příručku uschovejte na dostupném místě pro pozdější nahlédnutí.

Uchovejte tuto příručku!

UŽIVATELSKÁ PŘÍRUČKA

Verze: CZ 01/2013

Benzínový křovinořez 1,7 KM

Model: GTCH-BC415

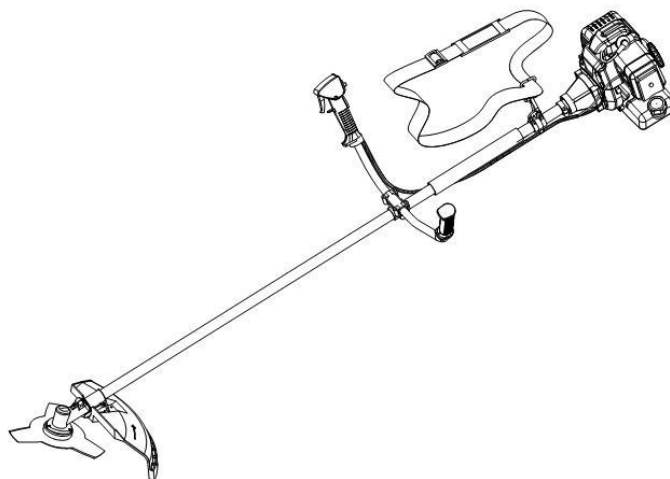

Distributor v České republice:

M.A.T.A. Czech s.r.o.

Radlická 2485/103

150 00 Praha 5

Podpora a servis v ČR:

+420 777 30 20 60

09.00 - 16.00 hodin, pondělí až pátek



Pokud máte nějaké otázky - obraťte se na naši podporu.



Toto zařízení je baleno ve dvou krabicích

▲ BEZPEČNOST NA PRVNÍM MÍSTĚ

Pokyny uvedené v odstavcích **BEZPEČNOST** a **UPOZORNĚNÍ** se symbolem ▲ obsahují důležité informace, které musí být dodrženy, aby nedošlo k vážnému fyzickému zranění. Proto Vás žádáme, abyste si tyto pokyny a informace pečlivě přečetli a dodržovali je.

■ RŮZNÉ DRUHY UPOZORNĚNÍ V PŘÍRUČCE

▲ BEZPEČNOST

Veškeré informace obsažené v tomto návodu k obsluze, které nesou indikaci bezpečnost jsou důležité pro bezpečnost a nedodržování může mít za následek vážné zranění.

▲ UPOZORNĚNÍ

Takto jsou označeny pokyny, které musí být dodrženy uživatelem, aby nedošlo k úrazům, při kterých by mohla být způsobena vážná fyzická zranění nebo dojít k úmrtí.

DŮLEŽITÉ

Takto jsou označeny pokyny, které musí být dodrženy, aby nedošlo k mechanickému selhání, havárii nebo poškození.

POZNÁMKA

Takto jsou označeny rady nebo pokyny užitečné z hlediska použití zařízení.

Obsah

P.č.	Název	Str.
1.	KONSTRUKCE	2
2.	VÝSTRAŽNÉ ŠTÍTKY NA ZAŘÍZENÍ	2
3.	SYMBOLY NA ZAŘÍZENÍ	3
4.	BEZPEČNOSTNÍ OPATŘENÍ	3
5.	MONTÁŽ	6
6.	PALIVO.....	8
7.	POUŽITÍ	8
8.	ÚDRŽBA	9
9.	SPECIFIKACE	10
10.	ŘEŠENÍ PROBLÉMŮ	11
	ZÁRUČNÍ LIST	12
	PROHLÁŠENÍ O SHODĚ	13

Obsah balení:

1x Motor
1x Hřídel
2x Rukojeť
1x Pilový kotouč
1x Hlava se strunou
1x Kryt
1x Nádoba na míchání paliva a oleje + montážní sada

1. KONSTRUKCE

1. Palivová nádrž
2. Startér
3. Vzduchový filtr
4. Kryt spojky
5. Úchyt
6. Rukojeť
7. Upevňovací úchyty
8. Plynová páčka
9. Plynové lanko
10. Popruh
11. Nástavec
12. Kryt
13. Převodovka
14. Pilový kotouč

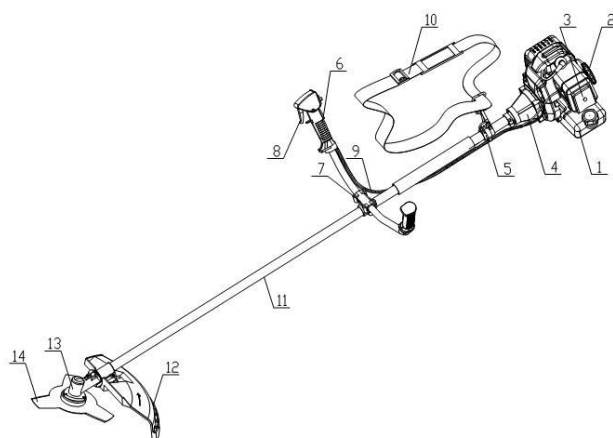

2. VÝSTRAŽNÉ ŠTÍTKY NA ZAŘÍZENÍ

(1) Před použitím tohoto zařízení si přečtěte uživatelskou příručku



(2) Používejte ochrannou přilbu, ochranné brýle a ochranu sluchu



(3) Ujistěte se, aby v okruhu 15 m od místa výkonu práce nestály jiné osoby

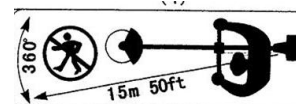

(4) Pozor! Nebezpečí odletujících předmětů



(5) Upozornění / Pozor



(6) Používejte ochranné rukavice a vysoké boty



▲ UPOZORNĚNÍ

Za žádných okolností se nepokoušejte opravit nebo provést úpravy zařízení. Použití zařízení v nesouladu s pokyny a účelem a zavedení nezávislých změn a oprav povede ke zrušení záruky, stejně jako riziko ztráty života a zdraví.

DŮLEŽITÉ

Pokud se výstražný štítek sloupne nebo zašpiní tak, že jej není možné přečíst, kontaktujte prodejní místo, kde jste pilu zakoupili a objednejte nové výstražné štítky. Nové výstražné štítky poté připevněte na příslušná místa.

3. SYMBOLY NA ZAŘÍZENÍ

Pro bezpečný provoz jsou na zařízení vytlačené obrysy symbolů.

Řiďte se těmito symboly a ujistěte se, že nedojte k záměně jejich významu.

- (a) Otvor pro doplnění PALIVOVÉ SMĚSI

Umístění: víčko palivové nádrže



- (b) Označení uzavření sání

Umístění: kryt vzduchového filtru



- (c) Označení otevření sání

Umístění: kryt vzduchového filtru



4. BEZPEČNOSTNÍ OPATŘENÍ



■ PŘED PRVNÍM POUŽITÍM

- Přečtěte si pozorně tuto příručku, která Vám pomůže porozumět, jak zařízení správně ovládat.
- Zařízení nikdy nepoužívejte pod vlivem alkoholu, únavy, nedostatku spánku či závratí po požití léků na nachlazení; zařízení dále nepoužívejte, hrozí-li zhoršená schopnost rozhodování, nebo pokud nejste schopni zařízení řádně a bezpečně ovládat.



- c. Motor nepouštějte uvnitř budovy. Výfukové plyny obsahují zdraví škodlivý kysličník uhelnatý.
- d. Zařízení nikdy nepoužívejte za následujících podmínek:
 - 1. Je-li kluzká podlaha nebo není-li možné udržet stabilní pozici.
 - 2. Za tmy, v husté mlze nebo je-li Vaše viditelnost omezená.
 - 3. Při hustém dešti, bouři, silném větru nebo je-li jeho použití za daných podmínek nebezpečné.
- e. Pokud používáte toto zařízení poprvé, naučte se jej před prvním spuštěním ovládat od zkušeného řemeslníka.
- f. Nedostatek spánku, únava nebo fyzické vyčerpání mohou způsobit pokles pozornosti a následný vznik nehody a úrazu. Omezte dobu, během které je zařízení nepřetržitě používáno, na cca 30 min a mezi jednotlivým použitím dělejte přestávky 20 – 30 min. Pokuste se omezit délku používání zařízení na max. 2 hodiny denně.
- g. Tuto příručku uložte na dostupné místo, abyste do ní mohli v případě potřeby kdykoliv později nahlédnout
- h. Pokud zařízení prodáváte nebo půjčujete, nezapomeňte k němu vždy přiložit tuto příručku.
- i. Zabraňte, aby toto zařízení neovládaly děti a/nebo osoby, které nejsou schopny plně pochopit pokyny uvedené v této příručce.

■ PRACOVNÍ POMŮCKY A OBLEČENÍ

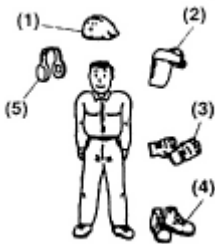

- a. Při práci s křovinořezem používejte řádné oblečení a následující ochranné pomůcky.

- (1) Ochranná přilba
- (2) Ochranné brýle a ochranný štít
- (3) Silné pracovní rukavice
- (4) Pracovní obuv s neklouzavou podrážkou
- (5) Chrániče sluchu

- b. U sebe vždy mějte:
 - 1. Dodané nářadí a vodící lištu
 - 2. Benzín



3. Předměty pro označení pracovní oblasti (lano, výstražné značky).
 4. Píšťalku (kvůli spolupráci nebo upozornění na stav nouze)
 5. Sekyrku nebo pilku (pro odstranění překážek)
- c. Zařízení nikdy nepoužívejte, máte-li na sobě volné kalhoty, sandály nebo jste-li bez bot.

■ ZKONTROLUJTE PŘED POUŽITÍM ZAŘÍZENÍ

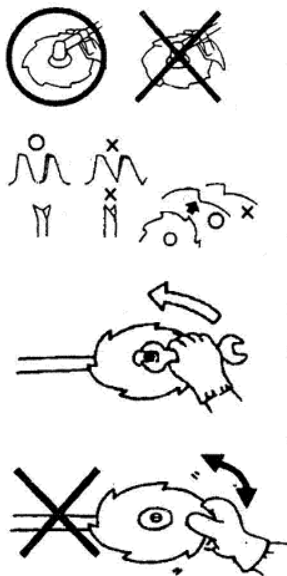

- (A) Před zahájením práce se ujistěte, že prostor, kde budete pracovat, je bez nečistot, které mohou poškodit zařízení, a že vaše práce neohrožuje ostatní.
- (B) Zajistěte, aby všechny matice a šrouby byli utažené, nedochází k úniku paliva nebo jiných kapalin. Zvláštní pozornost je třeba věnovat stavu řezného kotouče a jeho montáži.
- (C) Nikdy nepoužívejte ohnuté, deformované, rozbité nebo jinak poškozené ostří. Nepokoušejte se opravit, lepit či svařovat. Čepel by měla být správně zaostřena.
- (D) Zkontrolujte upevnění šroubů a zda se držák může volně otáčet, a funguje bez nadměrného hluku.
- (E) Oblast v okruhu 15 m od osoby, která používá přístroj by měla být považována za nebezpečnou. Měla by být označena varovným čarami, nebo jiným varovným příznakem. Pokud jsou práce prováděny současně dvěma nebo více lidmi, zkontrolujte vzdálenost každého z nich. Udržujte vzdálenost k zajištění bezpečnosti každého z nich.

■ UPOZORNĚNÍ TÝKAJÍCÍ SE MANIPULACE S PALIVEM

- a. Motor tohoto zařízení je poháněn palivovou směsí, která obsahuje vysoce hořlavý benzín. Nádoby s palivem neskladujte – a palivo nedoplňujte - v místech, kde se vyskytují ohříváče, otevřený oheň, elektrické jiskry, jiskry ze svařování a jiné zdroje tepla, které mohou způsobit vznícení paliva.
- b. Kouření během používání zařízení nebo doplňování paliva je extrémně nebezpečné. Zapálenou cigaretu udržujte v odpovídající vzdálenosti od zařízení.
- c. Při doplňování paliva vždy nejdříve vypněte motor a zkontrolujte, že se v blízkosti zařízení nevyskytují jiskry nebo otevřený oheň.
- d. Pokud se během doplňování palivo vylije, vytřete vylité množství suchým hadrem; teprve poté můžete spustit motor.
- e. Po doplnění paliva zašroubujte pevně uzávěr palivové nádrže a před spuštěním motoru zařízení odnese nejméně 3 metry od místa, kde jste doplňovali palivo.



■ PŘED SPUŠTĚNÍM MOTORU

1. Ujistěte se, že v oblast, ve které chcete provat, nejsou žádné překážky.
2. Umístněte tělo křovinořezu na zem v rovném čistém místě a držte stabilně za některou z jeho částí, aby se během spuštění nesetkal s překážkou
3. Nastavte zapalování do výchozí polohy.



■ PRÁCE SE ZAŘÍZENÍM

- A) Rukojeti udržujte suché, čisté a nezašpiněné palivem. Pokud chcete aktivovat zařízení, ujistěte se, že nastavení zapalování je v poloze startu.
- B) Stůjte vzpřímeně, mějte pevný postoj při práci.
- C) Udržet hladinu otáček motoru na úrovni odpovídající intenzitě práce a nikdy nepřekračujte potřebnou rychlost.
- D) Nedotýkejte se ani neodpojujte zapalovací svíčku, pokud je jednotka v chodu. To může vést k úrazu elektrickým proudem.
- E) Nikdy se nedotýkejte krytu motoru, zapalovací svíčky nebo některé z kovových částí motoru během nebo krátce po práci. To může způsobit vážné popáleniny.
- F) Pokud jste ukončili práci v jednom místě a chcete přejít na jiné, vypněte motor a přesuňte se zařízením takovým způsobem, že řezací část budete držet dál od těla.

■ ÚDRŽBA

- a) Za žádných okolností, neprovádějte změny nebo opravy zařízení. To by mohlo poškodit zařízení a zrušit záruku.
- b) Veškerou údržbu provádějte při vypnutém motoru.
- c) Při broušení, výměně nebo seřízení nože a struny, používejte rukavice a pouze vhodné nářadí

▲ UPOZORNĚNÍ

Kovové části jsou po vypnutí velmi horké.

- Údržbu, kterou podle příručky neprovádí uživatel, musí provést kompetentní servisní společnost.

■ TRANSPORT

Ujistěte se, že přístroj je během přepravy řádně upevněn a je palivová nádrž je prázdná.

5. MONTÁŽ

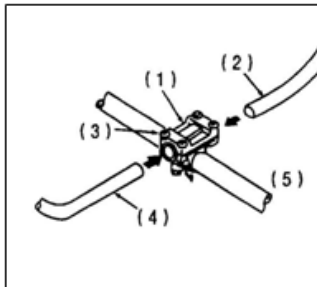

■ RUKOJEŤ

- 1. Povolte čtyři šrouby upevňující rukojeť
- 2. Zatlačte rukojeť do obou otvorů a utáhněte šrouby.
 - 1) Upevnění
 - 2) Pravá rukojeť
 - 3) Šrouby
 - 4) Levá rukojeť
 - 5) Nástavec

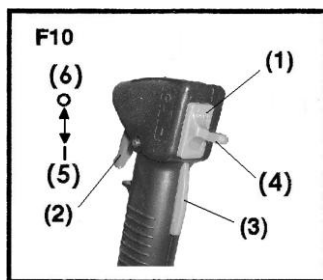

■ SPUŠTĚNÍ ZAŘÍZENÍ

Nastavte páčku na zařízení tak, aby byla v poloze "ON" (F10). Stiskněte spoušť a plynovou páku současně, pak uvolněte, když stisknete páčku plynového zámku.

- (1) Do polohy ON
- (2) Plynová páka
- (3) Plynový zámek
- (4) Pojistka
- (5) Zapnout
- (6) Vypnout

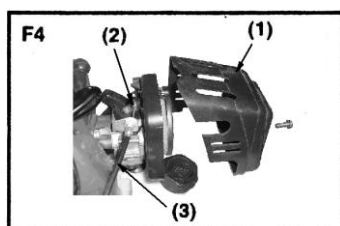

■ PLYNOVÉ LANKO

1. Povolte šrouby, vyjměte kryt vzduchového filtru
2. Upravte délku lanka
 - (1) Vzduchový filtr
 - (2) Plynové lanko (drát)
 - (3) Chránička lanka

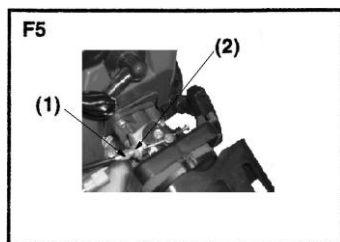

■ SEŘÍZENÍ DÉLKY PLYNOVÉHO LANKA

1. Při uvolnění plynu, vytáhněte plynové lanko
2. Je-li lanko příliš krátké nebo příliš dlouhé, odstraňte kryt vzduchového filtru a upravte délku
 - (1) Nastavte délku kabelu (pomocí seřizovacího šroubu)
 - (2) Pojistná matice

■ KRYT

Nasaďte kryt převodovky a utáhněte čtyři šrouby.

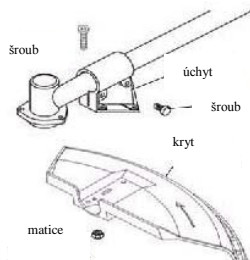

■ MAZÁNÍ PŘEVODOVKY

Namažte převodovku mazivem každých 25 hodin. Pro mazání se vyžaduje speciální plastické mazivo.

■ MONTÁŽ HLAVY

- 1) Vycentrujte šroub uvnitř i vně převodovky.
- 2) Nainstalujte dodaný šroub (M8, proti směru hodinových ručiček) a utáhněte pomocí klíče.
- 3) Přišroubujte hlavu na šroub, který drží střed pomocí šroubováku.

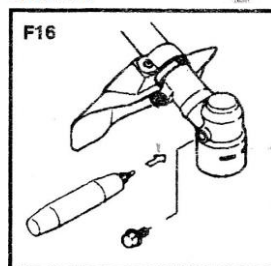

■ MONTÁŽ KOVOVÉHO OSTŘÍ

- 1 Vložte horní kroužek.
- 2 Vložte kotouč do kruhu, aby otvory odpovídali.
- 3 Vložte spodní kroužek a matici.
- 4 Utáhněte dodanými šrouby proti směru hodinových ručiček.

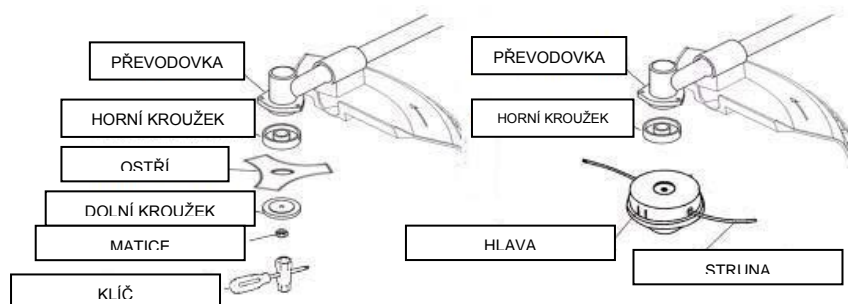

6. PALIVO

▲ UPOZORNĚNÍ

Benzín je vysoce hořlavý. Vyvarujte se kouření a používání otevřeného ohně, nebo jisker v blízkosti pohonných hmot.

- Otřete skvrny a rozlité tekutiny před nastartováním motoru.
- Při doplňování vypněte motor a nechte ho vychladnout.

DŮLEŽITÉ

- Nepoužívejte olej pro čtyřtákné motory, nebo dvoutákné vodou chlazené. To může způsobit poškození svíčky, výfukového systému nebo kroužků.
- Pokud směs ponecháte v zařízení víc než jeden měsíc, může dojít k poškození motoru.
- Používejte bezolovnatý benzín 95 s olejem pro 2-taktní vzduchem chlazené motory.

DOPORUČENÉ MÍCHÁNÍ:

Benzín : olej (40:1)

7. POUŽITÍ

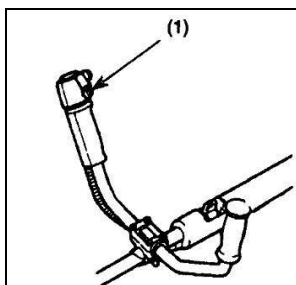
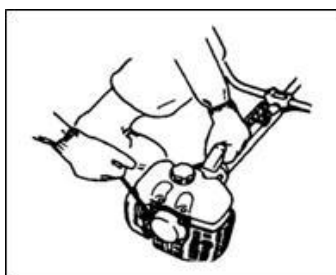
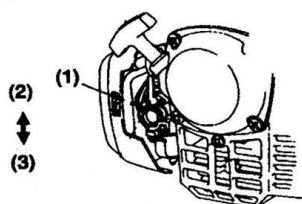

■ SPUŠTĚNÍ MOTORU

▲ UPOZORNĚNÍ

Před zahájením práce se ujistěte, že matice a šrouby jsou dotažené, nedochází k úniku kapalin, a že řezná část je správně namontována a pohybuje se bez odporu.

Ujistěte se, že kotouč a kryt jsou čisté

- 1 Přesuňte páčku sytiče do polohy ZAVŘENO
(1) SYTIČ (2) ZAVŘENO (3) OTEVŘENO
- 2 Uchopte zařízení, rychlým, krátkým pohybem směrem k sobě potáhněte startovací šňůru.
- 3 Jakmile se motor spustí, postupně otevřte páčku sytiče směrem dolů.
- 4 Nechte motor běžet volně po dobu 2-3 minut.

■ VYPNUTÍ MOTORU

- 1 Uvolněte spoušť plynu
- 2 Přepněte spínač motoru.
(1) Spínač motoru

■ KOSENÍ

KOSENÍ KOTOUČEM

Trávu sekejte pohybem zprava doleva a zpět. Čepel má optimální řezný výkon na jednu třetinu jeho průměru. Toto použijte při sekání silnější trávy. Pro jemné trávy použijte ½ průměru kotouče.

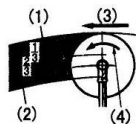

DŮLEŽITÉ

Řezání stébel trávy a stonků na volnoběhu může mít za příčiny snížení životnosti ostří a převodovky.

POZNÁMKA

- Neochlazujte čepel vodou. To může způsobit praskliny a ztrátu elasticity.

8. ÚDRŽBA

Je nutné provést údržbu zařízení po každých 25 hodinách práce.

■ VZDUCHOVÝ FILTR

Zkontrolujte a vyčistěte vzduchový filtr v teplé mýdlové vodě. Osušte před opětovnou instalací. Pokud je tento vadný - vyměňte.

DŮLEŽITÉ

Znečištěný nebo poškozený vzduchový filtr může způsobit zvýšenou spotřebu paliva a ztrátu výkonu motoru. Práce bez správného filtru může mít za následek zničení motoru.

■ PALIVOVÝ FILTR

Vyjměte filtr za pomoci tenkého drátku. Vyjměte jej z palivového potrubí a očistěte od benzínu.

DŮLEŽITÉ

Znečištěný palivový filtr může způsobit výrazné snížení výkonu motoru.

■ ZAPALOVACÍ SVÍČKA

Vyjměte svíčku a zkontrolujte připojení. Pokud je to nutné, vyčistěte svíčku kartáčem. Mezera zapalovací svíčky by měla být o velikosti 0,6 ~ 0,7 mm.

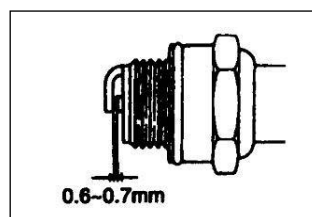

PO 100 HODINÁCH PRÁCE

■ TLUMIČ

Vyčistěte tlumič hluku a ventilátor pomocí hadříku a šroubováku. Odstraňte zbytky z kosení a zabraňte případným únikům.

■ SEŘÍZENÍ KARBURÁTORU

Špatné nastavení karburátoru může způsobit poruchu přístroje. Regulátory by měly samy nastavit pravidla pro seřizovací šroub, který je umístěn v karburátoru (šroub s pružinou).

■ NASTAVENÍ OTÁČEK MOTORU

Šroub k nastavení otáček motoru slouží ke změně otáček motoru. Toto by se mělo měnit na volnoběhu otáčením šroubu ve směru hodinových ručiček rotaci zvyšujete, otáčením proti směru snižujete.

(1) Šroub (2) Zvýšit (3) Snižit



▲ UPOZORNĚNÍ

Nedostatek spánku, únava nebo fyzické vyčerpání mohou způsobit pokles pozornosti a následný vznik nehody a úrazu. Omezte dobu, během které je zařízení nepřetržitě používáno, na cca 30 min a mezi jednotlivým použitím dělejte přestávky 20 – 30 min

9. SPECIFIKACE

NÁZEV		Benzínový křovinořez
MODEL		GTCH-BC415
PROVOZ		Obouručně
HMOTNOST		8 kg
ROZMĚRY		107 x 31,5/12,5 x 29cm
SPALOVACÍ MOTOR	TYP	1-válcový 2-taktní, vzduchem chlazený
	OBJEM	42,7 ccm
	SÍLA	1,7KM (1,25kW)
	OTÁČKY	6500r/min
	OBJEM NÁDRŽE	1L
	POMĚR MÍCHÁNÍ	40:1
	OLEJ	Pro 2-taktní vzduchem chlazené motory
	STARTÉR	Lanko
	STOP	Spínač
	KARBURÁTOR	Membránový

* *Specifikace je pouze informativní a může být změněna kdykoliv bez udání důvodu.*

10. ŘEŠENÍ PROBLÉMŮ

Motor nelze nastartovat	1. Nedostatek paliva
	2. Tlačítko Start / Stop v pozici STOP
	3. Zapalovací svíčka nesprávně připojena
	4. Vlhký motor. Vyjměte svíčku, suchým hadříkem a znovu připojte
	5. Znečištěný palivový filtr. Vyčistěte jej.
Potíže při zahájení práce nebo ztráta výkonu	1. Znečištění vzduchového filtru
	2. Znečištění v palivové nádrži
	3. Voda v palivové nádrži nebo zředěné palivo
	4. Povolené víčko palivové nádrže, nebo ucpaný karburátor
	5. Přehřátý motor – uzavřeno sání. Otevřete sytič
Nesprávná práce motoru	1. Vadná zapalovací svíčka nebo nesprávná mezera mezi elektrodami
	2. Znečištění vzduchového filtru
Motor se přehřívá	1. Nesprávná mezera mezi elektrodami zapalovací svíčky
	2. Znečištění vzduchového filtru
	3. Ucpané lamely motoru
Abnormální vibrace přístroje	1. Ostří nesprávně nainstalované nebo nedostatečně vyvážené řezací prvky
	2. Nedotažené šrouby motoru

ZÁRUČNÍ LIST

Na tento výrobek se vztahuje záruka 24 měsíců od data zakoupení.
Platný záruční list musí být správně vyplněn a odeslán s kopií faktury
nebo pokladního bloku.

ZÁRUČNÍ LIST

Výrobek: Benzínový křovinořez 1,7 kM

Model: GTCH-BC415

Datum prodeje

DODAVATEL:

M.A.T.A. Czech s.r.o.
Radlická 103
150 00 Praha 5
e-mail: info@mataczech.cz

SERVIS :

Tel: 777 302 060
PM Servis
Na barikádách 670
196 00 Praha 9

Prohlášení o shodě
Declaration of conformity