

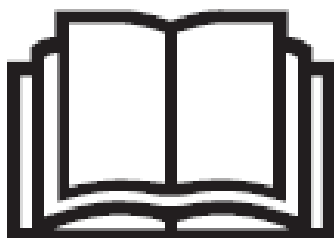

**TDE1232P**



**FR TONDEUSE ÉLECTRIQUE**

*TRADUCTION DES INSTRUCTIONS D'ORIGINE*

**NL ELEKTRISCHE GRASMAAIER**

*VERTALING VAN DE ORIGINELE INSTRUCTIES*

**GB ELECTRIC LAWN MOWER**

*ORIGINAL INSTRUCTIONS*

**CZ ELEKTRICKÁ SEKAČKA NA TRÁVU**

*ORIGINÁLNÍ NÁVOD*



S01 M01 Y2015

Sous réserve de modifications / Technische wijzigingen voorbehouden / Technické změny vyhrazeny  
Subject to technical modifications / Con riserva di modifiche



**A** MONTAGE / MONTAGE / ASSEMBLY / SESTAVENÍ



**B** RACCORDEZ LA MACHINE A L'ALIMENTATION ELECTRIQUE / AANSLUITING OP HET NET  
/ CONNECT TO POWER SUPPLY / PŘIPOJENÍ NAPÁJECÍ ZÁSUVKY





---

**C. REGLAGE DES HAUTEURS DE COUPE / INSTELLING VAN DE MAAIHOOGTE /  
SETTING THE CUTTING HEIGHTS / NASTAVENÍ VÝŠKY SEČENÍ**

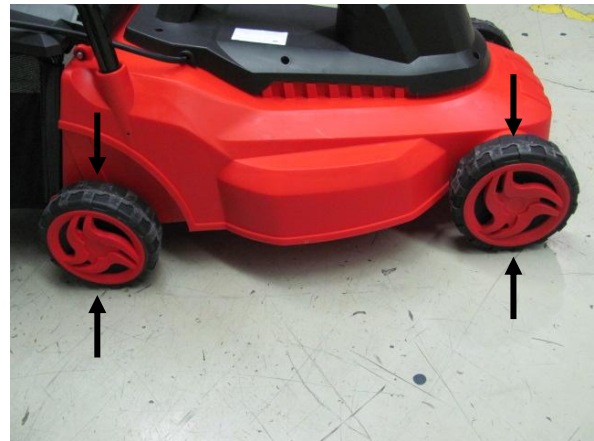

---

**D. DÉMARRAGE / STARTEN / TARTING / SPUŠTĚNÍ**

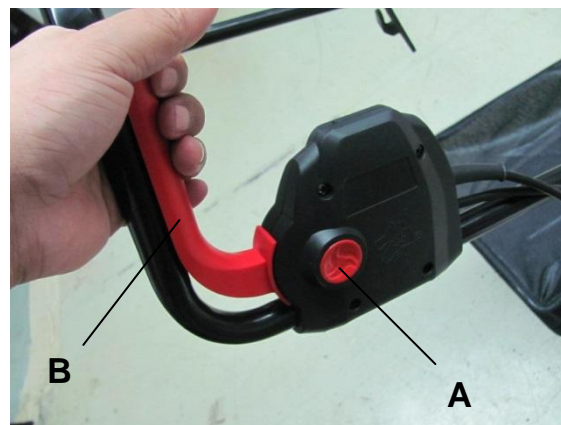

**E. REMPLACEMENT DE LA LAME / HET MES VERVANGEN / REPLACING THE BLADE /  
VÝMĚNA ČEPELE**

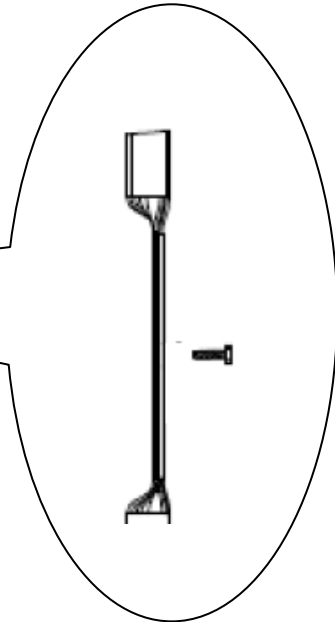

Φ 320mm

Ref : SF7A103

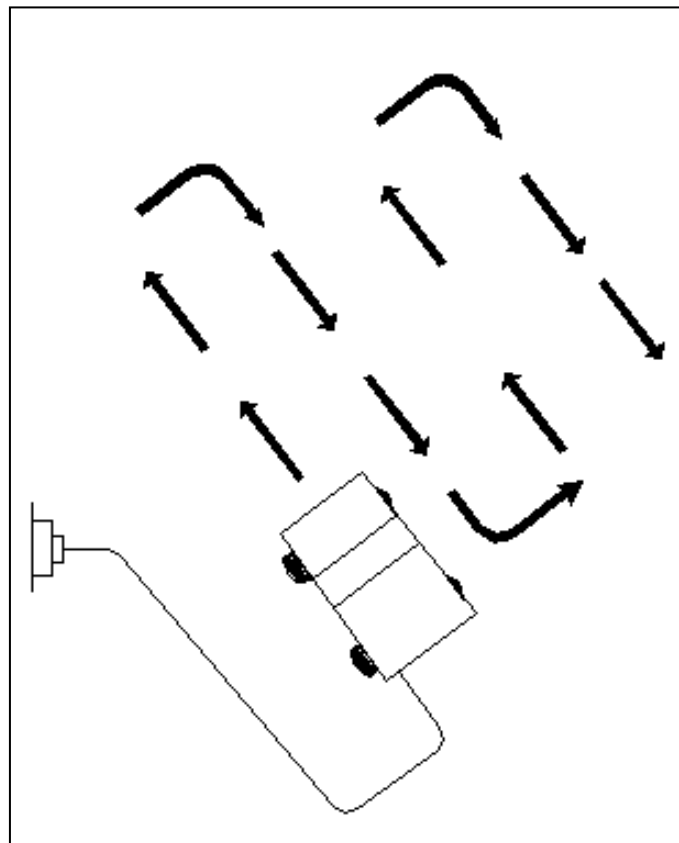

# FR TONDEUSE ÉLECTRIQUE

## UTILISATION

Ce produit est conçu pour la tonte d'un gazon domestique. Cet outil n'est pas destiné à un usage commercial.



**Lisez ce manuel attentivement, en respectant les instructions de sécurité précédemment citées, pendant et après l'utilisation de votre tondeuse à gazon. Le respect de ces instructions simples permet également de conserver votre tondeuse à gazon en bon état de fonctionnement. Familiarisez-vous avec les commandes de votre tondeuse avant d'essayer de la faire fonctionner, mais surtout, assurez-vous de savoir comment arrêter votre tondeuse en cas d'urgence. Conservez ce manuel d'utilisateur et les autres documents avec votre tondeuse pour toute référence future.**



**AVERTISSEMENT**  
**Les matériaux d'emballage ne sont pas des jouets ! Les enfants ne doivent pas jouer avec des sacs en plastique ! Il existe un risque de suffocation!**

## symboles



Indications générales sur d'éventuels dangers.





Lisez soigneusement ces instructions d'utilisation.





Faites attention à ce que les personnes se trouvant à proximité ne soient pas blessées par des projections provenant de la machine.

Gardez une distance de sécurité entre l'outil de jardin et les personnes se trouvant à proximité.

 	<p>Lame(s) coupante(s). Attention à ne pas se couper les orteils ou les doigts.</p> <p>Arrêtez l'outil de jardin et retirez la fiche de la prise de courant avant d'effectuer des réglages sur l'appareil ou de le nettoyer, lorsque le câble se trouve coincé ou que l'appareil soit laissé sans surveillance même pour une courte durée. Maintenez le câble d'alimentation à distance des lames.</p>
---	--

	<p>Attendez l'arrêt total de tous les éléments de l'outil de jardin avant de les toucher. Après la mise hors tension de l'outil de jardin, les lames continuent à tourner, pouvant provoquer ainsi des blessures.</p>
---	---

	<p>N'utilisez l'outil de jardin pas par temps de pluie et ne l'exposez pas à la pluie.</p>
---	--

	<p>Protégez-vous contre les chocs électriques.</p>
---	--

	<p>Maintenez le câble de raccordement hors de portée des lames.</p>
---	---

	<p>Portez des protections auditives. Portez des lunettes de sécurité.</p>
---	---

	<p>Portez des gants de protection</p>
---	---------------------------------------

	<p>Portez des chaussures de protection</p>
---	--

	<p>CE Conformément aux normes Européennes d'application en matière de sécurité.</p>
---	---

	<p>Machine de la classe II – Double isolation – vous n'avez pas besoin d'une prise avec mise à terre.</p>
---	---

**IMPORTANT  
À LIRE ATTENTIVEMENT  
AVANT UTILISATION.**

***\_ Cet appareil peut être utilisé par des enfants âgés d'au moins 8 ans et par des personnes ayant des capacités physiques, sensorielles ou mentales réduites ou dénuées d'expérience ou de connaissance, s'ils (si elles) sont correctement surveillé(e)s ou si des instructions relatives à l'utilisation de l'appareil en toute sécurité leur ont été données et si les risques encourus ont été appréhendés. Les enfants ne doivent pas jouer avec l'appareil. Le nettoyage et l'entretien par l'utilisateur ne doivent pas être effectués par des enfants sans surveillance***

***\_ Ne laissez pas les enfants ou toute autre personne n'ayant pas connaissance de ces instructions, utiliser l'appareil. Certaines réglementations locales mentionnent un âge limite de l'utilisateur.***

***\_ N'oubliez pas que l'utilisateur est tenu pour responsable des accidents ou des situations dangereuses survenant sur autrui ou sur leurs biens***

**À CONSERVER POUR  
CONSULTATION ULTÉRIEURE.**

***Règles de fonctionnement à respecter en matière de sécurité lors de l'utilisation des tondeuses à gazon à moteur électrique.***

**1 Formation**

***a) Lire attentivement les instructions. Être familier avec les commandes et l'utilisation correcte du matériel.***

***b) Ne jamais permettre à des enfants ou à des personnes non familières avec ces instructions d'utiliser la machine. Des réglementations nationales peuvent limiter l'âge de l'opérateur.***

***c) Ne jamais faire fonctionner la machine pendant que des tierces personnes, en particulier des enfants, ou des animaux, se tiennent à proximité.***

***d) Garder à l'esprit que l'opérateur ou l'utilisateur est responsable des accidents qu'il peut provoquer ou des dangers qu'il fait encourir à d'autres personnes ou à leurs biens.***

**2 Préparation**

***a) Pendant le fonctionnement de la machine, toujours porter des chaussures résistantes et un pantalon long.***

***Ne pas conduire la machine pieds nus ou en sandales. Éviter de porter des vêtements amples ou qui comportent des cordons libres, ou une cravate.***



b) Inspecter entièrement la zone sur laquelle la machine va être utilisée et retirer tous les objets pouvant être projetés par celle-ci.

c) Avant utilisation, toujours inspecter visuellement la machine pour détecter si l'organe de coupe, les boulons et l'assemblage de ce dernier ne sont pas usés ou endommagés. Remplacer les jeux de composants usés ou endommagés, afin de conserver un bon équilibre. Remplacer les étiquettes endommagées ou illisibles.

d) Avant utilisation, vérifier le câble d'alimentation et le câble prolongateur pour détecter des indices de dommages ou de vieillissement. Si le câble vient à être endommagé en utilisation, déconnecter-le immédiatement du réseau électrique. **NE PAS TOUCHER AU CÂBLE AVANT DE L'AVOIR DÉCONNECTÉ DU RÉSEAU ÉLECTRIQUE.**

Ne pas utiliser la machine si le câble est endommagé ou usé.

### **3 Fonctionnement**

a) Ne faire fonctionner la machine qu'à la lumière du jour ou sous une bonne lumière artificielle.

b) Éviter de faire fonctionner la machine sur de l'herbe mouillée.

c) Être toujours sûr de ses pas sur les pentes.

d) Marcher, ne jamais courir.

e) Tondre transversalement sur les pentes, mais jamais en montant ou en descendant.

f) Faire très attention en changeant de direction sur les pentes.

g) Ne pas tondre les pentes excessivement accentuées.

h) Utiliser la machine avec beaucoup de précautions en marche arrière ou en la ramenant vers soi.

i) Arrêter le ou les organes de coupe si la machine doit être basculée pour être transportée à travers des zones non herbeuses et lorsqu'elle doit être transportée à, ou ramenée de, l'endroit où elle doit être utilisée.

j) Ne jamais utiliser la machine avec des protecteurs défectueux ou sans dispositifs de sécurité en place, par exemple des déflecteurs et/ou des bacs de ramassage.

k) Mettre le moteur en route avec précautions en suivant les instructions et avec les pieds bien éloignés de l'organe ou des organes de coupe.

l) Ne pas incliner la machine lors de la mise en route du moteur, sauf si celle-ci doit être inclinée pour le démarrage. Dans ce cas, ne pas l'incliner plus qu'il n'est absolument nécessaire et n'incliner que la partie éloignée de l'opérateur.

m) Ne pas démarrer la machine lorsque l'opérateur se trouve en face de l'ouverture d'éjection.

n) Ne pas mettre les mains ou les pieds près ou sous les parties

rotatives. Ne jamais laisser l'ouverture d'éjection s'obstruer.

o) Ne pas transporter la machine alors que la source d'alimentation est appliquée.

p 1 ) Arrêter la machine et retirer la prise de courant de son socle. S'assurer que toutes les pièces mobiles se sont complètement arrêtées.

p 2 ) Arrêter la machine, et retirer le dispositif de mise hors fonction. S'assurer que toutes les pièces mobiles se sont complètement arrêtées :

- avant d'abandonner la machine,
- avant de nettoyer les bourrages ou de déboucher la goulotte,
- avant de contrôler, nettoyer ou réparer la machine,
- après avoir heurté un objet étranger. Inspecter la machine afin de détecter tout dommage et effectuer les réparations avant de la redémarrer et de l'utiliser. Si la machine commence à vibrer anormalement (contrôler immédiatement),
  - inspecter la machine pour vérifier si elle est endommagée,
  - réparer ou remplacer toute pièce endommagée,
  - vérifier si des pièces ne sont pas desserrées et éventuellement les resserrer.

#### **4 Maintenance et stockage**

a) Maintenir tous les écrous, les boulons et les vis serrés afin d'être certain que le matériel est en bonne condition de fonctionnement.

b) Vérifier fréquemment l'état d'usure ou de détérioration du bac de ramassage.

c) Remplacer les éléments usés ou endommagés afin que la machine reste sûre.

d) Sur les machines multilames, prendre des précautions, car la rotation d'un organe de coupe peut entraîner la rotation de tous les autres.

e) Veiller, lors du réglage de la machine, à éviter de se coincer les doigts entre les lames en mouvement et les pièces fixes de celle-ci.

f) Laisser toujours la machine refroidir avant de l'entreposer.

g) Lors de l'entretien courant de l'organe de coupe, faire attention, même si la source d'alimentation est coupée, que celui-ci peut être encore en mouvement.

h) Remplacer les éléments usés ou endommagés afin que la machine reste sûre. Utiliser uniquement des pièces de rechange et des accessoires d'origine.

## 5 Recommandation

*Il est recommandé d'alimenter la machine via un DDR [dispositif (à courant) différentiel résiduel] dont le courant de coupure est inférieur ou égal à 30 mA.*



Ne jamais laisser un enfant ou une autre personne n'ayant pas pris connaissance des instructions d'utilisation se servir de la machine. Il est possible que les réglementations locales fixent une limite d'âge minimum de l'utilisateur. Gardez la machine non utilisée hors de la portée des enfants.

Cet appareil n'est pas prévu pour être utilisé par des personnes (y compris les enfants) dont les capacités physiques, sensorielles ou mentales sont réduites, ou des personnes dénuées d'expérience ou de connaissance, sauf si elles ont pu bénéficier, par l'intermédiaire d'une personne responsable de leur sécurité, d'une surveillance ou d'instructions préalables concernant l'utilisation de l'appareil. ».

Il convient de surveiller les enfants pour s'assurer qu'ils ne jouent pas avec l'appareil.

### **Retirer la fiche de la prise de courant :**

- à chaque fois que vous vous éloignez de l'outil de jardin,
- avant d'éliminer un engorgement,
- pour contrôler, nettoyer ou effectuer des travaux sur l'outil de jardin,
- après avoir heurté un objet étranger. Vérifiez immédiatement que l'outil de jardin ne présente pas d'endommagements, et, si nécessaire, faites-le réparer,
- si l'outil de jardin commence à vibrer anormalement (vérifier immédiatement).

### **Branchement électrique**

- La tension de la source de courant doit coïncider avec les indications se trouvant sur la plaque signalétique de l'appareil.
- Il est recommandé de ne brancher cet appareil que sur une prise de courant protégée par un dispositif à courant différentiel résiduel avec un courant de défaut de 30 mA.
- En cas de remplacement du câble, n'utilisez que le câble d'alimentation prévu par le fabricant de l'appareil, pour le numéro de commande et le type, voir les instructions de service.
- Ne touchez jamais la prise électrique avec des mains humides.

- N'écrasez pas le câble d'alimentation ou la rallonge, ne les coincez pas et ne les tirez pas sous risque de les endommager. Protégez le câble contre la chaleur, l'huile et les bords tranchants.
- La rallonge doit disposer de la section indiquée dans les instructions d'utilisation et être étanche aux projections d'eau. La connexion électrique ne doit pas se trouver dans l'eau. Portez toujours des gants de jardin, si vous manipulez l'appareil ou travaillez à proximité des lames aiguës.

## SÉCURITÉ ÉLECTRIQUE

	<p><b>Vérifiez si le voltage mentionné sur la plaque signalétique de la machine correspond bien à la tension de secteur présente sur lieu.</b></p>
---	--

- Attention ! Avant d'effectuer des travaux de maintenance ou de nettoyage, arrêter l'outil de jardin et débrancher la fiche de la prise de courant. Ceci vaut également lorsque le câble électrique est endommagé, coupé ou emmêlé.
- Une fois l'outil de jardin mis hors tension, les lames continuent encore à bouger pendant quelques secondes.
- Attention – ne pas toucher la lame en rotation.

Pour des raisons de sécurité, l'outil de jardin est équipé d'une double isolation et ne nécessite pas de prise de terre. La tension de fonctionnement est de 230 V CA, 50 Hz (pour les pays hors de l'Union européenne 220 V, 240 V suivant la version).

N'utiliser qu'une rallonge électrique homologuée. Pour des renseignements supplémentaires, contactez le Service Après-Vente autorisé : ELEM GARDEN TECHNIC : [sav@eco-repa.com](mailto:sav@eco-repa.com)

Seules les rallonges de type H05VV-F, H05RN-F ou IEC (60227 IEC 53, 60245 IEC 57) doivent être utilisées.

Au cas où vous utiliseriez une rallonge pendant le travail avec l'appareil, n'utilisez que des câbles ayant les sections de conducteur suivantes :

- 1,0 mm<sup>2</sup> : longueur maximale 40 m
- 1,5 mm<sup>2</sup> : longueur maximale 60 m
- 2,5 mm<sup>2</sup> : longueur maximale 100 m

Remarque : Au cas où une rallonge devrait être utilisée, celle-ci doit disposer, conformément à la description figurant dans les instructions de sécurité, d'un câble de protection de terre raccordé à la terre de l'installation électrique par l'intermédiaire de la fiche.

En cas de doute, consultez un électricien de formation ou le Service Après-Vente ELEM GARDEN TECHNIC : [sav@eco-repa.com](mailto:sav@eco-repa.com)

□ **PRECAUTION** : Des rallonges non conformes aux instructions peuvent être dangereuses. Les versions de câble de rallonge, fiche et accouplement doivent être étanches à l'eau et autorisées pour l'extérieur. Les connexions de câble doivent être sèches et ne pas reposer sur le sol. Pour plus de sécurité, il est recommandé d'utiliser un disjoncteur différentiel avec un courant de défaut de 30 mA maximum. Avant chaque utilisation de la machine, contrôlez ce disjoncteur différentiel.

	<p><b>AVERTISSEMENT</b> Les matériaux d'emballage ne sont pas des jouets ! Les enfants ne doivent pas jouer avec des sacs en plastique ! Il existe un risque de suffocation!</p>
---	--

#### SÉCURITÉ ÉLECTRIQUE

	<p>Vérifiez si le voltage mentionné sur la plaque signalétique de la machine correspond bien à la tension de secteur présente sur lieu.</p>
---	---

## DESCRIPTION

Ce produit est conçu pour la tonte d'un gazon domestique. Cet outil n'est pas destiné à un usage commercial.

1. Levier du commutateur
2. Partie supérieure de la poignée
3. Boîtier du commutateur
4. Bouton de sécurité
5. Écrous à oreille
6. Partie inférieure de la poignée
7. Sac à herbe
8. Protecteur du déflecteur
9. Capot avant
10. Roues
11. Porte-câble

## MONTAGE « Fig A »

La tondeuse est livrée démontée. L'ensemble de barres de poussée doit être monté avant d'utiliser la tondeuse. Suivez les consignes de montage étape par étape et utilisez les images fournies comme un guide visuel pour monter facilement la machine.

### > Préparation

§ Placez le crochet pour câble sur la poignée supérieure  
§ Connectez les poignées supérieure et inférieure à l'aide des vis et boutons fournis  
§ Insérez les poignées dans le corps de la tondeuse  
§ Placez chaque roue par-dessus les axes, fixez-les en position à l'aide des broches en R et appuyez sur les couvre-roues pour les fixer en position  
§ Fixez les porte-câbles.  
§ Montez le bac de ramassage de gazon. Assemblez les deux moitiés et fixez-les l'une à l'autre  
§ Soulevez le volet et placez le bac de ramassage de gazon sur les saillies

### ASSEMBLAGE DU SAC DE RAMASSAGE SUR LA TONDEUSE

1. Pour le placer : Soulevez le capot arrière et fixez le sac de ramassage à l'arrière de la tondeuse.
2. Pour le retirer : Soulevez le capot arrière, retirez le sac de ramassage.

## REGLAGE DES HAUTEURS DE COUPE « Fig C »

	<p><b>Important !</b> Réglez la hauteur de coupe uniquement lorsque le moteur est coupé et le câble d'alimentation débranché.</p>
---	---

Avant de commencer à tondre, vérifiez que la lame n'est pas émoussée et qu'aucun des dispositifs de fixation n'est endommagé. Pour empêcher tout déséquilibre, remplacez les lames émoussées et/ou endommagées. Pour effectuer cette vérification, arrêtez d'abord le moteur et débranchez la fiche d'alimentation électrique.

Pour obtenir la hauteur de coupe souhaitée, repositionnez les essieux avant et arrière sur le dessous du carter de la tondeuse.

	<p><b>Avertissement !</b> Avant de régler la hauteur, débranchez la tondeuse de la prise électrique et vérifiez que la lame est à l'arrêt.</p>
---	--

### Réglage de la position de hauteur de coupe de la roue avant

§ Mettez la tondeuse à l'envers.

§ Tirez l'essieu de roue vers l'avant de la tondeuse.

§ Placez l'essieu de roue dans la position de réglage de la hauteur de coupe souhaitée.

### Réglage de la position de hauteur de coupe de la roue arrière

§ Tournez la tondeuse sur le côté.

§ Tirez l'essieu de roue arrière vers le volet du bac de ramassage de la tondeuse.

§ Placez l'essieu de roue dans la position de réglage de la hauteur de coupe souhaitée.

	<p><b>Remarque :</b> Vérifiez que les deux roues gauche et droite arrière se trouvent dans la même position de réglage de la hauteur de coupe.</p>
---	--

### > Positions de hauteur de coupe

§ 27mm (position de hauteur de coupe la plus basse)

§ 45 mm

§ 62 mm (position de hauteur de coupe la plus haute)

## FUNCTIONNEMENT « Fig B & D »

### > Raccordez la machine à l'alimentation électrique. « Fig B »

Avant de raccorder la tondeuse à la prise secteur, vérifiez que les données sur la plaque signalétique sont identiques à celles du secteur. Branchez la fiche sur une rallonge. Il est impératif de sécuriser la rallonge avec une cosse.

### > Démarrage « Fig D »

Appuyez sur le bouton de sécurité (A) et maintenez-le enfoncé (puis serrez le levier du commutateur (B) vers la poignée). Relâchez le bouton de sécurité.

	<p><b>ATTENTION :</b> après la mise hors tension de la tondeuse, la lame de coupe continue à tourner pendant quelques secondes, vérifiez que la lame s'est totalement immobilisée.</p>
---	--

	<p><b>ATTENTION :</b> ne mettez pas la tondeuse hors tension puis sous tension trop rapidement.</p>
---	---

### > Bouton de sécurité

Important ! Pour empêcher la machine de se mettre sous tension accidentellement, la tondeuse est équipée d'un système de blocage de sécurité qui doit être enfoncé avant que le levier de commutation puisse être activée (A & B)

La tondeuse se met elle-même hors tension lorsque le commutateur est relâché.

Répétez ces opérations plusieurs fois pour vous assurer que la machine fonctionne correctement. Avant de réaliser toute opération de réparation ou d'entretien sur la machine, vérifiez que la lame ne tourne pas et que le câble d'alimentation est débranché.

	<p><b>Important !</b> N'ouvrez jamais le volet d'éjection si le sac à herbe est en train d'être vidé et si le moteur tourne toujours. La lame en rotation pourrait entraîner des blessures importantes.</p>
---	---

Fixez toujours bien le volet d'éjection et le sac à herbe. Arrêtez toujours le moteur avant de déposer ces éléments.

La distance de sécurité entre le carter de la lame et l'utilisateur indiquée par les entretoises de guidage doit être conservée en permanence.

### > Informations pour une tonte correcte

Nous vous recommandons de tondre selon des lignes qui se chevauchent. Tondez uniquement avec des lames parfaites et affûtées de manière à réaliser une coupe nette pour éviter que le gazon ne jaunisse.

La hauteur de coupe doit être comprise entre 4 et 6 cm et la croissance avant la tonte suivante doit être comprise entre 4 et 5 cm. Si le gazon pousse parfois davantage, ne commettez pas l'erreur de couper directement à la longueur normale étant donné que cela endommage le gazon.

Ne coupez jamais l'herbe sur plus de la moitié de sa hauteur.

Maintenez propre le dessous du carter de la tondeuse et retirez toute l'herbe qui s'y est déposée. Les dépôts rendent plus difficile le démarrage de la tondeuse et affectent également la qualité de la tonte et l'éjection de l'herbe. Sur les pentes, tondez en travers de la pente (ni vers le haut ni vers le bas). Vous pouvez contrebalancer la tendance de la tondeuse à glisser vers le bas de la pente en la réglant selon un angle plus élevé.

Sélectionnez la hauteur de coupe pour l'adapter à la longueur réelle de l'herbe. Effectuez plusieurs passages pour garantir que vous ne coupez pas plus de 4 cm d'herbe en un passage.

Arrêtez le moteur avant tout contrôle de la lame.

Rappelez-vous que la lame continue à tourner pendant quelques secondes après l'arrêt du moteur. N'essayez jamais d'arrêter la lame.

Vérifiez régulièrement que la lame est bien fixée, en bon état et bien affûtée. Dans le cas contraire, affûtez ou remplacez la lame. Si la lame mobile cogne contre un objet, arrêtez la tondeuse et attendez que la lame s'immobilise. Vérifiez ensuite l'état de la lame et du support de lame. S'ils sont endommagés, ils doivent être remplacés.

Laissez reposer au sol le câble d'alimentation enroulé, devant la prise. Tondez à distance de la prise et du câble et assurez-vous que le câble se trouve toujours sur la partie de la pelouse que vous avez déjà tondue, afin de ne pas passer sur le câble avec la tondeuse.

Dès que vous voyez de l'herbe tondue sur la pelouse alors que vous êtes en train de tondre, ceci signifie que le sac à herbe doit être vidé.

## NETTOYAGE ET ENTRETIEN



**Attention !**  
**Avant toute intervention sur l'appareil, débranchez la fiche du secteur.**

### > Nettoyage

Maintenez aussi longtemps que possible tous les dispositifs de sécurité, les événements et le carter moteur exempts de saleté et de poussière. Essuyez la tondeuse à l'aide d'un chiffon propre ou soufflez dessus de l'air comprimé à basse pression. Nous vous recommandons de nettoyer immédiatement la tondeuse dès que vous avez fini de l'utiliser.

Nettoyez régulièrement la tondeuse à l'aide d'un chiffon humide et de savon doux. N'utilisez pas de produits de nettoyage ou de solvants, ils pourraient attaquer les parties en plastique. Veillez à ce que de l'eau ne pénètre jamais dans la tondeuse.



**N'utilisez jamais de solvants comme l'essence, l'alcool, l'ammoniaque, etc. Ces solvants peuvent endommager les pièces en plastique.**

### > Entretien de la lame

§ Ôtez régulièrement l'herbe et la saleté de la lame.  
§ Au début de la saison de jardinage, examinez soigneusement l'état de la lame.  
§ Si la lame est très émoussée, aiguissez-la ou remplacez-la.  
§ Si la lame est abîmée ou usée, fixez une lame neuve.



**Avertissement !**  
**Observez les précautions suivantes :**

§ Avant de procéder à toute opération de remplacement de la lame, débranchez la tondeuse de la prise électrique et attendez que la lame s'arrête.

§ Faites attention de ne pas vous couper. Pour tenir la lame, utilisez des gants de travail résistants ou un chiffon.

§ Utilisez uniquement la lame de rechange spécifiée.

§ Ne déposez pas l'impulseur (A) pour quelque raison que ce soit.

## > Remplacement de la lame « Fig E »

Pour des raisons de sécurité, nous vous recommandons de faire remplacer la lame par un professionnel agréé.

	<b>Important :</b> <b>Portez des gants de travail !</b>
---	--

Remplacez la lame. Cette opération vous garantira des performances et une sécurité optimales en toutes circonstances. Pour remplacer la lame, procédez comme suit :

- § Tournez la tondeuse sur le côté.
- § Tenez la lame (C) d'une main.
- § Utilisez la clé fournie pour desserrer et déposer l'écrou de la lame (B).
- § Remplacez la lame.
- § Serrez fermement l'écrou de la lame.

## DONNÉES TECHNIQUES

Tension nominale	230-240 V
Fréquence nominale	50 Hz
Puissance nominale	1200W
Vitesse de rotation	3 300 min <sup>-1</sup>
Largeur de coupe	32 cm
Lame ref	SF7A103
Niveau de protection	Classe II
Niveau de protection int.	IPX4
Sac/bac de ramassage	30 l
Hauteurs de coupe	27/45/62 mm
Moteur à induction	Non

Poids 9.4Kg

Valeurs des émissions sonores mesurées selon la norme applicable :

Pression acoustique LpA  
79.2 dB(A) K = 3 dB(A)

Puissance acoustique LwA  
88.2 dB(A) K = 3 dB(A)

Niveau de puissance acoustique garanti  
LwA 96 dB(A)

	<b>ATTENTION! Lorsque la pression acoustique dépasse la valeur de 85 dB(A), il est nécessaire de porter des dispositifs individuels de protection de l'ouïe.</b>
---	--

Valeur quadratique moyenne pondérée de l'accélération selon la norme applicable :  
2.50 m/s<sup>2</sup> K = 1.5 m/s<sup>2</sup>



La valeur totale de vibrations déclarée a été mesurée conformément à une méthode d'essai normalisée et peut être utilisée pour comparer un outil à un autre; l'indication du fait que la valeur totale de vibrations déclarée peut également être utilisée pour une évaluation préliminaire de l'exposition.



L'émission de vibration au cours de l'utilisation réelle de l'outil électrique peut différer de la valeur totale déclarée, selon les méthodes d'utilisation de l'outil; et signifiant la nécessité d'identifier les mesures de sécurité visant à protéger l'opérateur, qui sont basées sur une estimation de l'exposition dans les conditions d'utilisation réelles (compte tenu de toutes les parties constituant le cycle de fonctionnement, telles que les temps d'arrêt de l'outil et de fonctionnement au repos, en plus du temps de déclenchement).

## SERVICE APRÈS-VENTE

\_ Un commutateur endommagé doit être remplacé dans nos ateliers du service après-vente.

\_ Si le remplacement du câble d'alimentation est nécessaire, cela doit être réalisé par le fabricant ou son agent pour éviter un danger.

## SERVICE APRÈS-VENTE ET ASSISTANCE

Notre Service Après-Vente répond à vos questions concernant la réparation et l'entretien de votre produit et les pièces de rechange. Vous trouverez des vues éclatées ainsi que des informations concernant les pièces de rechange également sous : [www.eco-repa.com](http://www.eco-repa.com)

Les conseillers techniques et assistants ELEM GARDEN TECHNIC sont à votre disposition pour répondre à vos questions concernant nos produits et leurs accessoires : [sav@eco-repa.com](mailto:sav@eco-repa.com)



## ENTREPOSAGE

---

Nettoyez toujours votre tondeuse avant de l'entreposer. Entreposez votre tondeuse dans un environnement propre et sec.

Pour éviter la formation de moisissure sur les déchets qui resteraient collés, vérifiez que le sac à herbe est vide et sec.

Vous pouvez plier la poignée pour gagner de l'espace, desserrez les 2 attaches de chaque côté de la poignée et pliez la partie supérieure de la poignée vers l'avant de la machine.

### > **Entreposage de longue durée :**

Appliquez de l'huile écologique sur la lame de la tondeuse pour l'empêcher de rouiller.

### > **Hivernage**

Faites affûter votre lame après la saison de la tonte, afin que la machine soit prête pour la nouvelle saison.

## GARANTIE

---

Pour les clauses de garantie, reportez-vous aux conditions de garantie ci-jointes.

## ENVIRONNEMENT

---

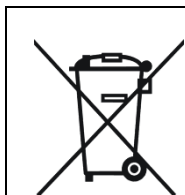

**Si, après un certain temps, vous décidez de remplacer votre machine, ne vous en débarrassez pas avec les ordures ménagères mais destinez-la à un traitement respectueux de l'environnement.**

Vous pouvez faire la demande du manuel d'instruction sous format PDF par mail : [info@eco-repa.com](mailto:info@eco-repa.com)

# NL ELEKTRISCHE GRASMAAIER

## TOEPASSINGSGBIED

Dit product is ontworpen voor het maaien van huishoudelijke grasvelden. Het is niet bedoeld voor commercieel gebruik.



**Lees deze gebruiksaanwijzing zorgvuldig, met name de aanbevolen veiligheidsvoorschrift en vóór, tijdens en na het gebruik van uw grasmaaier. Naleving van deze eenvoudige voorschriften zorgt er ook voor dat uw grasmaaier goed blijft werken. Zorg dat u vertrouwd raakt met de bedieningsknoppen van de grasmaaier voordat u deze gaat gebruiken, maar zorg er in ieder geval voor, dat u weet hoe u de motor in geval van nood snel kunt uitschakelen. Bewaar deze gebruiksaanwijzing en alle andere documentatie van uw grasmaaier om deze later te kunnen raadplegen.**



**WAARSCHUWING!  
Verpakkingsmateriaal is geen speelgoed! Kinderen mogen niet spelen met plastic zakken! Gevaar voor verstikking!**

## Pictogrammen



**Algemene waarschuwing.**



**Lees de gebruiksaanwijzing door.**



**Voorkom dat personen in de buurt gewond raken door weggeslingerde voorwerpen.**

**Houd in de buurt staande personen op een veilige afstand tot het tuingereedschap.**



**Scherp(e) mes(sen). Wees uiterst voorzichtig met tenen en vingers.**

**Schakel het**

	<p>tuingereedschap uit en trek de netstekker uit het stopcontact voordat u het gereedschap instelt of reinigt, als de kabel ergens blijft vastzitten of als u het gereedschap onbeheerd laat, ook als dat slechts voor korte tijd is. Houd de stroomkabel uit de buurt van de snijmessen.</p>
--	---

	<p>Wacht tot alle delen van het tuingereedschap volledig tot stilstand zijn gekomen voordat u deze aanraakt. De messen draaien na het uitschakelen van het tuingereedschap nog. Letsel kan het gevolg zijn.</p>
---	---

	<p>Gebruik het tuingereedschap niet in de regen en laat het niet in de regen liggen of staan.</p>
---	---

	<p>Bescherm uzelf tegen een elektrische schok.</p>
---	--

	<p>Houd de aansluitkabel uit de buurt van de snijmessen.</p>
---	--

	<p>Draag gehoorbescherming. Draag oogbescherming.</p>
---	---

	<p>Draag werkhandschoenen</p>
---	-------------------------------

	<p>Draag veiligheidsschoenen.</p>
---	-----------------------------------

	<p>CE Conform de Europese toepasselijke standaarden op het gebied van veiligheid.</p>
---	---

	<p>De machine is dubbel geïsoleerd overeenkomstig EN50144; een aarddraad is daarom niet nodig.</p>
---	--

**BELANGRIJK  
AANDACHTIG TE LEZEN  
VOOR GEBRUIK.**

**TE BEWAREN VOOR  
RAADPLEGING ACHTERAF.**

**Werkingsregels na te leven op  
veiligheidsvlak bij het gebruik  
van de grasmaaiers met  
elektrische motor.**

*\_ Dit apparaat kan worden gebruikt door oudere kinderen minstens 8 jaar en mensen met een lichamelijke, zintuiglijke of verstandelijke vermogens of zonder ervaring of kennis, ze (als ze) goed bewaakt (e) s of instructies voor het gebruik van de machine veilig aan hen gegeven en als de risico's die werden aangehouden.*

*Kinderen mogen niet met het apparaat spelen.*

*Reiniging en onderhoud door de gebruiker mag niet worden uitgevoerd door kinderen zonder toezicht*

*\_ Laat geen kinderen of andere personen die zich niet bewust is van deze instructies, gebruik het apparaat. Sommige lokale regelgeving te vermelden een leeftijdsgrens van de gebruiker.*

*\_ Vergeet niet dat de gebruiker verantwoordelijk is voor ongelukken of gevaarlijke situaties die zich op anderen of hun eigendom*

**1 vorming**

- a) De instructies aandachtig lezen. Vertrouwd zijn met de bedieningselementen en het correct gebruik van het materiaal.*
- b) Nooit kinderen of personen die niet vertrouwd zijn met deze instructies de machine laten gebruiken. Nationale reglementeringen kunnen een minimumleeftijd van de operator opleggen.*
- c) De machine nooit doen werken terwijl derden, in het bijzonder kinderen, of dieren, zich in de nabijheid bevinden.*
- d) In gedachte houden dat de operator of de gebruiker verantwoordelijk is voor de ongevallen die hij kan veroorzaken of gevaren die hij andere personen of hun goederen kan doen lopen.*

**2 Voorbereiding**

- a) Tijdens de werking van de machine steeds werkschoenen en een lange broek dragen. De machine nooit met naakte voeten of op sandalen bedienen. Vermijden van ruime kleding te dragen of kledingstukken met loshangende snoeren of een das.*
- b) De zone waarop de machine zal worden gebruikt volledig inspecteren en alle voorwerpen wegnemen die erdoor kunnen worden weggeslingerd.*
- c) Voor gebruik de machine steeds visueel inspecteren om na te gaan of het maaiorgaan, de bouten en de assemblage van deze laatste niet versleten of*

*beschadigd zijn. De versleten of beschadigde stellen componenten vervangen om een goed evenwicht te behouden. De beschadigde of onleesbare etiketten vervangen.*

*d) Voor gebruik de voedingskabel en de verlengkabel controleren om sporen van beschadiging of veroudering te detecteren. Als de kabel beschadigd raakt tijdens het gebruik, deze onmiddellijk loskoppelen van het stroomnet.*

**DE KABEL NIET AANRAKEN VOORALEER U DEZE HEBT LOSGEKOPPELD VAN HET STROOMNET.**

*De machine niet gebruiken als de kabel beschadigd of versleten is.*

### **3 Werking**

*a) De machine alleen bij daglicht of onder goed kunstlicht laten werken.*

*b) Vermijden van de machine te laten werken op vochtig gras.*

*c) Steeds zeker zijn van uw stappen op hellingen.*

*d) Altijd stappen, nooit lopen.*

*e) Dwars maaien op hellingen, maar nooit in opgaande of dalende lijn.*

*f) Goed opletten bij richtingsveranderingen op hellingen.*

*g) Te sterk dalende hellingen niet maaien.*

*h) De machine met veel voorzorgen gebruiken in achteruitstand of bij het naar zich toe trekken.*

*i) De maaierorganen stopzetten als de machine moet worden*

*gekanteld voor vervoer over niet-graszones en als deze moet worden vervoerd naar of teruggebracht van de plaats waar ze moet worden gebruikt.*

*j) De machine nooit gebruiken met defecte beschermkappen of zonder aangebrachte veiligheidsinrichtingen, bijvoorbeeld deflectors en/of grasverzamelbakken.*

*k) De motor met de nodige voorzorgen aanzetten volgens de instructies en met de voeten ver uit de buurt van het/de maaierga(a)n(en).*

*l) De machine niet kantelen bij het aanzetten van de motor, behalve als deze moet worden gekanteld voor het starten. In dat geval niet meer kantelen dan absoluut noodzakelijk en alleen het gedeelte ver verwijderd van de operator kantelen.*

*m) De machine niet starten als de operator zich tegenover de uitwerpopening bevindt.*

*n) De handen of voeten nooit bij of onder de draaiende delen plaatsen. De uitwerpopening nooit verstopt laten raken.*

*o) De machine niet vervoeren terwijl de voedingsbron nog is aangesloten.*

*p 1) De machine stopzetten en het stopcontact uit zijn sokkel trekken. Zorgen dat alle mobiele stukken volledig zijn gestopt.*

*p 2) De machine stoppen en de uitschakelinrichting wegnemen. Zorgen dat alle mobiele stukken volledig zijn gestopt:*

- vooraleer u de machine onbeheerd achterlaat,
  - vooraleer u de verstoppingen schoonmaakt of de goot ontstopt,
  - vooraleer de machine te controleren, reinigen of herstellen,
  - na tegen een vreemd voorwerp te zijn gebotst. De machine inspecteren om elke schade op te sporen en de herstellingen uitvoeren vooraleer ze opnieuw te starten en te gebruiken.
- Als de machine abnormaal begint te trillen (onmiddellijk controleren):
- De machine inspecteren om na te gaan of deze beschadigd is,
  - elk beschadigd onderdeel herstellen of vervangen,
  - nagaan of onderdelen niet zijn losgekomen en deze eventueel opnieuw aanspannen.

#### **4 Onderhoud en opslag**

- a) Alle moeren, bouten en schroeven aanspannen houden om zeker te zijn dat het materiaal in goede werkingsstaat is.
- b) Regelmatig de slijtage- of beschadigingstoestand van de grasverzamelbak controleren.
- c) De versleten of beschadigde elementen vervangen zodat de machine veilig blijft.
- d) Op machines met meerdere maaibladeren de nodige voorzorgen nemen, aangezien de rotatie van een maaioorgaan de

rotatie van alle andere organen kan verhinderen.

- e) Bij de regeling van de machine vermijden van met uw vingers geklemd te raken tussen de bewegende maaibladeren en de vaste stukken ervan.
- f) De machine steeds laten afkoelen vooraleer deze op te slaan.
- g) Bij het courant onderhoud van het maaioorgaan goed opletten, zelfs als de voedingsbron onderbroken is, aangezien het maaioorgaan nog in beweging kan zijn.
- h) De versleten of beschadigde elementen vervangen zodat de machine veilig blijft. Alleen originele wisselstukken en accessoires gebruiken.

#### **5 Aanbeveling**

Het is aan te raden de machine van stroom te voorzien via een aardlekschakelaar waarvan de onderbrekingsstroom lager is dan of gelijk aan 30 mA.

#### **Trek de stekker uit het stopcontact:**

- altijd wanneer u zich van het tuingereedschap verwijderd,
- vóór het verwijderen van blokkeringen,
- als u het tuingereedschap controleert, reinigt of eraan werkt,
- na het raken van een voorwerp. Controleer het tuingereedschap onmiddellijk op beschadigingen en laat het indien nodig repareren,

– als het tuingereedschap op een ongewone manier begint te trillen (onmiddellijk controleren).

*Stroomaansluiting*

□ De spanning van de stroombron moet overeenkomen met de gegevens op het typeplaatje van het apparaat.

□ Geadviseerd wordt om dit apparaat alleen aan te sluiten op een stopcontact dat is beveiligd met aardlekschakelaar van 30 mA.

□ Gebruik bij het vervangen van de kabel van apparaat alleen de door de fabrikant geadviseerde aansluitkabel. Zie de gebruiksaanwijzing voor bestelnummer en type.

□ Pak de stekker nooit met natte handen vast.

□ Rijd niet over de aansluitkabel of de verlengkabel, klem deze niet vast en trek er niet aan. De kabel kan anders beschadigd raken. Bescherm de kabel tegen hitte, olie en scherpe randen.

□ De verlengkabel moet de in de gebruiksaanwijzing vermelde diameter hebben en moet spatwaterbeschermd zijn. De verbinding van stekker en contrastekker mag niet in het water liggen.

*Draag altijd tuinhandschoenen wanneer u de scherpe messen vastpakt of er aan werkt.*



**WAARSCHUWING!**  
**Verpakkingsmateriaal is geen speelgoed!**  
**Kinderen mogen niet spelen met plastic zakken! Gevaar voor verstikking!**

□ Laat kinderen of personen die deze voorschriften niet gelezen hebben de machine nooit gebruiken. In uw land gelden eventueel voorschriften ten aanzien van de leeftijd van de bediener. Bewaar de machine buiten het bereik van kinderen wanneer deze niet wordt gebruikt.

□ Dit gereedschap is er niet voor bestemd om te worden gebruikt door personen (inclusief kinderen) met beperkte fysieke, zintuigelijke of geestelijke vermogens of gebrekkige ervaring en/of gebrekkige kennis, tenzij zij onder toezicht staan van een voor hun veiligheid verantwoordelijke persoon, of zij van deze persoon instructies ontvangen ten aanzien van het gebruik van het gereedschap. Het moet toezicht houden op kinderen om ervoor te zorgen dat zij niet met het apparaat spelen.

## ELEKTRISCHE VEILIGHEID

	<b>Controleer of de op het typeplaatje van de machine vermelde spanning overeenkomt met de ter plaatse beschikbare netspanning.</b>
---	---

- Let op! Schakel het tuingereedschap uit en trek de netstekker uit het stopcontact voordat u onderhouds- of reinigingswerkzaamheden uitvoert. Hetzelfde geldt wanneer de stroomkabel beschadigd, doorgesneden of in de war is.
- Nadat het tuingereedschap is uitgeschakeld, draaien de messen nog enkele seconden.
- Voorzichtig! Raak het ronddraaiende snijmes niet aan. Het tuingereedschap is voor uw veiligheid geïsoleerd en heeft geen aarding nodig. De bedrijfsspanning bedraagt 230 V AC, 50 Hz (voor landen buiten de EU 220 V of 240 V, afhankelijk van de uitvoering). Gebruik alleen goedgekeurde verlengkabels. Informatie is verkrijgbaar bij de erkende klantenservice. Er mogen alleen verlengkabels van het type H05VV-F, H05RN-F of IEC (60227 IEC 53, 60245 IEC 57) worden gebruikt. Als u een verlengkabel voor het gereedschap gebruikt, moeten dat kabels met de volgende aderdiameters zijn:

- 1,0 mm<sup>2</sup>: maximale lengte 40 m
  - 1,5 mm<sup>2</sup>: maximale lengte 60 m
  - 2,5 mm<sup>2</sup>: maximale lengte 100 m
- Opmerking: Als u een verlengkabel gebruikt, moet deze (zoals bij de veiligheidsvoorschriften beschreven) een aardedraad bezitten die via de stekker met de aardedraad van uw elektrische installatie verbonden is. Vraag bij twijfel een vakman voor elektriciteit of de ELEM GARDEN TECHNIC klantenservice om advise : : [sav@eco-repa.com](mailto:sav@eco-repa.com)
- VOORZICHTIG:** Verlengkabels die niet volgens de voorschriften zijn, kunnen gevaarlijk zijn. Verlengkabels, stekkers en contrastekkers moeten waterdicht uitgevoerd en voor gebruik buitenshuis goedgekeurd zijn. Kabelverbindingen moeten droog zijn en mogen niet op de grond liggen. Voor extra veiligheid wordt het gebruik van een aardlekschakelaar met een uitschakelstroom van maximaal 30 mA geadviseerd. De aardlekschakelaar moet vóór gebruik altijd worden gecontroleerd.



	<p><b>WAARSCHUWING!</b>  <b>Verpakkingsmateriaal is geen speelgoed! Kinderen mogen niet spelen met plastic zakken!</b>  <b>Gevaar voor verstikking!</b></p>
---	---

#### ELEKTRISCHE VEILIGHEID

	<p>Controleer of de op het typeplaatje van de machine vermelde spanning overeenkomt met de ter plaatse beschikbare netspanning.</p>
---	---

#### TOEPASSINGSGBIED

Dit product is ontworpen voor het maaien van huishoudelijke grasvelden. Het is niet bedoeld voor commercieel gebruik.

1. Schakelaarhendel
2. Bovenste deel van de beugel
3. Schakelaarbehuizing
4. Veiligheidsknop
5. Vleugelmoeren
6. Onderste deel van de beugel
7. Grasopvangzak
8. Achterklep
9. Voorste deksel
10. Wielen
11. Kabelhouder

#### MONTAGE « Fig A »

De grasmaaier wordt ongemonteerd geleverd. De complete duwbeugel moet worden gemonteerd vóór u de grasmaaier kunt gebruiken. Volg stap voor stap de gebruiksinstructies en gebruik de afbeeldingen als visuele leidraad om de machine gemakkelijk te kunnen monteren.

##### > Voorbereiding

§ Maak de kabelhaak aan de bovenste beugel vast  
 § Maak de onderste en bovenste gedeelten van de beugel aan elkaar vast met de meegeleverde schroeven en knoppen

§ Stop de beugel in de openingen van de maaierbehuizing

§ Monteer de wielen op de assen, zet ze vast met R-pennen en druk de wieldeksels op hun plaats

§ Monteer de kabelhouders

§ Assemblage van de grasopvangbak. Zet de twee helften op elkaar en maak ze aan elkaar vast

§ Til de klep op en plaats de grasopvangbak over de houders.

##### > De grasopvangzak

□ Aanbrengen: til het achterste deksel op en maak de grasopvangzak vast aan de achterkant van de maaier.

□ Verwijderen: neem het achterste deksel vast, til het op en verwijder de grasopvangzak.

#### INSTELLING VAN DE MAAIHOOGTE

« Fig C »

	<p><b>Belangrijk! Stel de maaihogte enkel in wanneer de motor is uitgeschakeld en de stekker uit het stopcontact werd gehaald.</b></p>
---	--

Controleer vóór u begint te maaien of het mes niet stomp is en of de bevestigingen niet beschadigd zijn. Vervang stompe en/of beschadigde messen om onbalans te voorkomen.

Schakel eerst de motor uit en haal de stekker uit het stopcontact vóór u deze controle uitvoert.

Om de gewenste maaihogte te verkrijgen, kunnen de voorste en achterste assen langs de onderkant van de maaierbehuizing worden ingesteld.

	<p><b>Waarschuwing! Koppel de maaier van het net los en zorg ervoor dat het mes volledig tot stilstand is gekomen vóór u de hoogte instelt.</b></p>
---	---

##### > Het instellen van de maaihogte van de voorste wielen

§ Kantel de maaier ondersteboven.

§ Trek de wielas naar de voorkant van de maaier.

§ Zet de wielas vast in de gewenste stand die met de gewenste maaihogte overeenstemt.

##### > Het instellen van de maaihogte van de achterste wielen

§ Kantel de maaier op zijn zijkant.

§ Trek de achterste wielas in de richting van de grasuitwerpklep.

§ Zet de wielas vast in de gewenste stand die met de gewenste maaihogte overeenstemt.

	<p><b>Nota: zorg ervoor dat zowel het linker als het rechter wiel op dezelfde maaihogte staan.</b></p>
---	--

##### > Standen voor de maaihogte

§ 27 mm (laagste maaihogte)

§ 45 mm

§ 62 mm (hoogste maaihogte)

## GEBRUIK « Fig B & D »

### > Aansluiting op het net « Fig B »

Zorg ervoor dat de gegevens op het typeplaatje exact overeenstemmen met de waarden van de netspanning vóór u het toestel op het net aansluit.

Sluit de stekker aan op een verlengkabel. Het is verplicht om de verlengkabel vast te zetten met de kabelbeugel.

### > Starten « Fig D »

Duw de veiligheidsknop (A) in en hou hem ingedrukt. Trek dan de schakelaarhendel (B) naar de beugel toe. Laat de veiligheidsknop los.

	<b>OPGELET:</b> Na het uitschakelen draait het mes nog een paar seconden door.
---	---

	<b>WAARSCHUWING:</b> Schakel het toestel niet kort na elkaar in en uit.
---	--

### > Veiligheidsknop

Belangrijk! Om te voorkomen dat de machine per ongeluk gestart kan worden is de grasmaaier uitgerust met een veiligheidsknop die moet worden ingedrukt vóór de schakelaarhendel bediend kan worden. De grasmaaier schakelt zichzelf uit wanneer de schakelaarhendel wordt losgelaten. (A&B)

Herhaal deze werkwijze een paar keer zodat u er zeker van bent dat de machine correct werkt. Zorg ervoor dat het mes niet draait en dat de stekker uit het stopcontact is vóór u onderhoud of reparaties aan de machine uitvoert.

	<b>Belangrijk!</b> Open voor het leegmaken van de grasopvangzak nooit de klep van de uitwerpopening wanneer motor nog draait. Het draaiende mes kan ernstige verwondingen veroorzaken.
---	---

Zet de grasklep en de grasopvangzak altijd stevig vast. Schakel altijd de motor uit vóór u de grasopvangzak verwijdert of de klep opent.

De veiligheidsafstand tussen de behuizing van het mes en de gebruiker, afgebakend door de staven van de beugel, moet altijd worden aangehouden.

### > Informatie over correct maaien

We raden u aan om in overlappende banen te maaien. Maai enkel met scherpe en perfecte messen zodat de messen het gras niet uitrafelen waardoor dit geel verkleurt.

De maaihoogte moet tussen de 4 en 6 cm liggen en de groei tot aan de volgende maaibeurt moet tussen de 4 en 5 cm liggen. Wanneer het gras hoger is uitgegroeid bij de volgende maaibeurt, maak dan niet de fout om het in een beurt tot zijn normale lengte af te maaien omdat dit het gras zal beschadigen. Maai nooit meer dan de helft van de lengte van het gras af. Hou de onderkant van de motorbehuizing proper en verwijder alle grasresten. Grasresten bemoeilijken het starten van de grasmaaier en hebben ook een negatieve invloed op de maaikwaliteit en de grasuitwerp. Maai op hellingen altijd haaks t.o.v. de helling (niet in op- en neergaande bewegingen).

U kunt de neiging van de maaier om van de helling naar beneden te schuiven compenseren door hem onder een kleine hoek naar boven te richten. Stel de maaihoogte in rekening houdend met de actuele lengte van het gras. Maai het gras in verschillende keren en zorg ervoor dat u per keer niet meer dan 4 cm van het gras afmaait.

Schakel de motor uit vóór u het mes controleert. Onthoud dat het mes nog even door blijft draaien nadat de motor werd uitgeschakeld. Probeer nooit om het mes tegen te houden. Controleer regelmatig of het mes stevig vastzit, in goede toestand verkeert en scherp geslepen is.

Indien dit niet geval is, slijp of vervang dan het mes. Wanneer het draaiende mes een vreemd voorwerp raakt, schakel de grasmaaier dan uit en wacht tot het mes volledig tot stilstand is gekomen. Controleer dan het mes en de meshouder. Wanneer ze beschadigd zijn, moeten ze vervangen worden. Leg het voedingssnoer in lussen op de grond, voor het stopcontact uit. Maai in de richting weg van het stopcontact en het snoer en zorg ervoor dat het snoer altijd op dat gedeelte van het grasveld ligt dat reeds is afgemaaid zodat u met de grasmaaier niet over het snoer kunt rijden. Zodra u tijdens het maaien ziet dat er grasresten op het gras achterblijven, moet u de grasopvangzak leegmaken.

## REINIGING EN ONDERHOUD



### > Reiniging

§ Hou alle veiligheidsvoorzieningen, luchtkanalen en de motorbehuizing zo goed als mogelijk vrij van stof en vuil. Wrijf het toestel af met een droge vod of blaas het af met perslucht onder lage druk.

§ We raden u aan om het toestel onmiddellijk na elk gebruik te reinigen.

§ Reinig het toestel regelmatig met een vochtige vod en een beetje zachte zeep. Gebruik geen reinigingsmiddelen of oplosmiddelen; deze kunnen de plastic onderdelen van het toestel aantasten. Zorg ervoor dat er geen water in het toestel kan binnendringen.

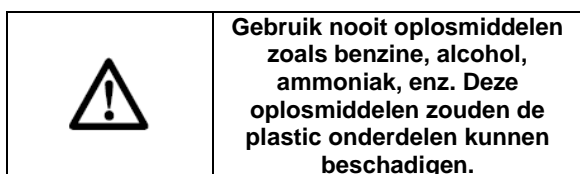

### > Onderhoud van het mes

§ Verwijder regelmatig gras en vuil van het mes.

§ Onderzoek aan het begin van het tuinseizoen zorgvuldig de toestand van het mes.

§ Slijp of vervang het mes wanneer het is zeer stomp is.

§ Monteer een nieuw mes wanneer het beschadigd of versleten is.

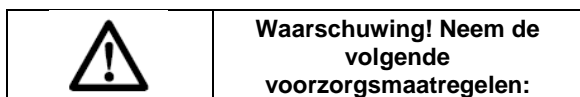

§ Koppel de maaier van het net los en wacht tot het mes volledig tot stilstand is gekomen vóór u verdergaat.

§ Let erop dat u zich niet snijdt. Gebruik stevige werkhandschoenen of een vod om het mes vast te nemen.

§ Gebruik enkel het opgegeven vervangmes.

§ Verwijder om geen enkele reden de aandrijving.

### > Het mes vervangen « Fig E »

Om veiligheidsredenen raden we aan om het mes door een erkende vakman te laten vervangen.



**Belangrijk:  
draag werkhandschoenen!**

Gebruik het opgegeven vervangmes omdat dit onder alle omstandigheden topprestaties zal leveren en de veiligheid zal garanderen. Volg de volgende stappen om het mes te vervangen:

§ Kantel de maaier op zijn zijkant.

§ Neem het mes met één hand vast.

§ Gebruik de meegeleverde sleutel om de moer van het mes los te zetten en te verwijderen.

§ Vervang het mes.

§ Zet de moer van het mes stevig vast.

## TECHNISCHE GEGEVENS

Nominale spanning	230-240 V
Nominale frequentie	50 Hz
Opgenomen vermogen	1200W
Toerental	3300 min <sup>-1</sup>
Maaibreedte	32 cm
Mes ref	SF7A103
Beschermingsklasse	Klasse II
Beschermingsgraad	IPX4
Grasopvangbak/zak	30 l
Maaihooogtes	27/45/62 mm
Inductiemotor	Nee

Gewicht 9.4 Kg

Geluidsniveawaarden gemeten volgens de van toepassing zijnde standaard :

Lpa (Geluidsdrukniveau)

LpA 79.2 dB(A) K = 3 dB(A)

Lwa (Geluidsprestatieniveau)

LwA 88.2 dB(A) K = 3 dB(A)

Gegarandeerd geluidsvermogen LwA 96 dB(A)



**AANDACHT! Draag  
gehoorbeschermers wanneer het  
geluidsniveau 85dB(A)  
overschrijdt.**

Gewogen kwadratische gemiddelde waarde de van toepassing zijnde standaard :

2.50 m/s<sup>2</sup> K = 1.5 m/s<sup>2</sup>



De aanduiding van het feit dat de aangegeven totale trillingenwaarde werd gemeten conform een genormaliseerde proefmethode en kan worden gebruikt om een instrument met een ander instrument te vergelijken; de aanduiding van het feit dat de aangegeven totale trillingenwaarde ook kan worden gebruikt voor een voorafgaande evaluatie van de blootstelling.



Een waarschuwing die stipuleert dat de emissie van trilling in de loop van het werkelijke gebruik van het elektrische instrument kan verschillen van de aangegeven totale waarde, volgens de gebruiksmethodes van het instrument; door de noodzaak aan te geven de veiligheidsmaatregelen te identificeren met de bedoeling de operator te beschermen, welke gebaseerd zijn op een raming van de blootstelling in de werkelijke gebruiksomstandigheden (rekening houdend met alle bestanddelen van de werkingscyclus, zoals de stoptijden van het instrument en de werkingstijden in rust, naast de uitschakeltijd)

### SERVICEDIENST

\_ Beschadigde schakelaars moeten in de werkplaats van onze klantendienst hersteld worden.

\_ Als de vervanging van de voedingskabel noodzakelijk is, moet dit plaatsvinden door de fabrikant of zijn agent om een gevaar te voorkomen.

### KLANTENSERVICE EN GEBRUIKSADVIEZEN

Onze klantenservice beantwoordt uw vragen over reparatie en onderhoud van uw product en over vervangingsonderdelen. Explosietekeningen en informatie over vervangingsonderdelen vindt u ook op : [www.eco-repa.com](http://www.eco-repa.com)

Het ELEM GARDEN TECHNIC-team voor gebruiksadvisen helpt u graag bij vragen over onze producten en toebehoren : [sav@eco-repa.com](mailto:sav@eco-repa.com)

### OPBERGEN

§ Reinig altijd uw grasmaaier vóór u hem wegbergt.  
§ Bewaar uw maaier op een propere en droge plek. Om schimmelvorming op de achtergebleven resten te vermijden moet u ervoor zorgen dat de grasopvangzak leeg en droog is. Om plaats te besparen kunt u de beugel inklappen; zet de klemmen aan beide zijden van de beugel los en plooi het bovenste gedeelte naar de voorkant van de machine toe.

#### > Langetermijnopslag

Doe een beetje milieuvriendelijke olie op het mes om te voorkomen dat het roest.

#### > Overwintering

Laat uw mes na elk maaiseizoen slijpen zodat uw machine klaar is voor het nieuwe seizoen.

### GARANTIE

Voor de garantiebepalingen wordt verwezen naar de bijgevoegde garantievoorwaarden.

### MILIEU



Als uw machine na verloop van tijd aan vervanging toe is, geef hem dan niet met het huisvuil mee, maar zorg voor een milieuvriendelijke verwerking.

U kunt de handleiding in PDF-formaat opvragen door een e-mail: [info@eco-repa.com](mailto:info@eco-repa.com)

# GB ELECTRIC LAWN MOWER

## APPLICATION

This product is intended for domestic lawn mowing. It is not designed for commercial use.

	<p><b>Read this manual carefully, observing the recommended safety instructions before, during and after using your lawn mower. Following these simple instructions will also maintain your lawn mower in good working order. Familiarize yourself with the controls on your mower before attempting to operate it, but above all, be sure you know how to stop your mower in an emergency. Retain this user manual and all other literature with your mower for future reference.</b></p>
--	--

	<p><b>WARNING: Packaging materials are not toys! Children must not play with plastic bags! Danger of suffocation!</b></p>
---	---

## Symbols

	<p><b>General hazard safety alert.</b></p>
---	--

	<p><b>Read instruction manual.</b></p>
---	--

	<p><b>Pay attention that bystanders are not injured through foreign objects thrown from the machine.</b></p> <p><b>Keep bystanders a safe distance away from the machine.</b></p>
--	---

	<p><b>Sharp blade(s). Beware of severing toes or fingers. Switch off and remove plug from mains before adjusting, cleaning or if the cable is entangled and before leaving the garden product unattended for any period. Keep the supply flexible cord away from the cutting blades.</b></p>
---	--

	<p>Wait until all machine components have completely stopped before touching them.</p> <p>The blades continue to rotate after the machine is switched off, a rotating blade can cause injury.</p>
---	---

	<p>Do not use the machine in the rain or leave it outdoors when it is raining.</p>
---	--

	<p>Beware electric shock hazard.</p>
--	--------------------------------------

	<p>Keep supply flexible cord away from cutting means.</p>
---	---

	<p>Wear ear protection. Wear eye protection.</p>
---	--

	<p>Wear protective gloves</p>
---	-------------------------------

	<p>Wear safety shoes.</p>
---	---------------------------

	<p>In accordance with essential applicable safety standards of European directives</p>
---	--

	<p>Double insulated</p>
---	-------------------------

**IMPORTANT  
READ CAREFULLY BEFORE  
USE.**

**RETAIN FOR SUBSEQUENT  
REFERENCE**

*Comply with these safety related operating rules when using electric lawn mowers.*

*\_ This unit can be used by older children at least 8 years and by people with physical, sensory or mental capabilities or lack of experience or knowledge, if (if) is monitored correctly (s) or instructions for using the machine safely given to them and if the risks were apprehended. Children should not play with the appliance. Cleaning and maintenance by the user should not be performed by children unattended*

*\_ Do not allow children or any person who is not aware of these instructions, use the device. Some local regulations mention an age limit of the user.*

*\_ Do not forget that the user is responsible for accidents or dangerous situations occurring on others or their property*

## **1 Training**

- a) *Read the instructions carefully. Familiarise yourself with the controls and the correct use of the equipment.*
- b) *Never allow children or people who are not familiar with these instructions to use the machine. National rules can limit the age of the operator.*
- c) *Never operate the machine when third parties, in particular children, or animals, are nearby.*
- d) *Keep in mind that the operator or user is responsible for any accidents that he may cause or dangers that he causes other people or their property to incur.*

## **2 Preparation**

- a) *When operating the machine, always wear strong boots and long trousers. Do not operate the machine barefooted or in sandals. Avoid wearing clothes that are voluminous or have loose cords, or a necktie.*
- b) *Inspect the whole zone in which the machine will be used and remove all objects that it could throw up.*
- c) *Before use, always inspect the machine visually to detect wear or damage to the cutter, bolts and its assembly. Replace used or damaged components in complete sets, so as to keep good balancing. Replace damaged or illegible labels.*
- d) *Before use, check the supply cable and the extension cable to detect signs of damage or*

*ageing. If the cable is damaged in use disconnect it from the electricity mains immediately. **DO NOT TOUCH THE CABLE BEFORE YOU HAVE DISCONNECTED IT FROM THE ELECTRICITY MAINS.***

*Do not use the machine if the cable is damaged or worn.*

## **3 Operation**

- a) *Only use the machine in daylight or under good artificial light.*
- b) *Avoid operating the machine on wet grass.*
- c) *Always keep a good foothold on slopes.*
- d) *Walk, do not run.*
- e) *Cut across slopes, never up or down.*
- f) *Take great care when changing direction on slopes.*
- g) *Do not cut excessively steep slopes.*
- h) *Use the machine with great care going backwards or pulling it towards you.*
- i) *Stop the cutters if the machine must be tilted to be transported through grassless zones and when it must be transported to, or back from, the place where it is used.*
- j) *Never use the machine with defective guards or without the safety devices in place, for example deflectors and/or grass boxes.*

k) Take precautions when starting the motor by following the instructions and with the feet well away from the cutter or cutters.

l) Never tilt the machine when starting the motor, unless it must be tilted for starting. In this case, never tilt it more than absolutely necessary and only tilt the part furthest from the operator.

m) Never start the machine when the operator is facing the ejection opening.

n) Never put the hands or feet close to or under the rotating parts. Never allow the ejection opening to become obstructed.

o) Do not transport the machine when the power supply is applied.

p 1) Stop the machine and remove the electric plug from its socket. Check that all moving parts have stopped completely.

p 2) Stop the machine, and remove the isolating device.

Check that all moving parts have stopped completely:

- before leaving the machine,
- before cleaning blockages or unblocking the trough,
- before inspecting, cleaning or repairing the machine,
- after hitting a foreign object.

Inspect the machine to detect any damage and make repairs before restarting and using it.

If the machine starts to vibrate abnormally (check immediately):

- inspect the machine to check whether it is damaged,

- repair or replace any damaged part,
- check that parts have not become loose and tighten them if necessary.

#### **4 Maintenance and storage**

a) Keep all the nuts, bolts and screws tight to as to be certain that the equipment is in good working order.

b) Check the collection box frequently for wear or deterioration.

c) Replace worn or damaged items so that the machine remains safe.

d) On multi-blade machines, take precautions, because rotation of one cutter can lead to the rotation of all the others.

e) Take care, when adjusting the machine, to avoid trapping fingers between moving blades and their fixed parts.

f) Always allow the machine to cool before storing it.

g) During routine maintenance of the cutter, take care, even if the power supply is cut off, as it could still be moving.

h) Replace worn or damaged items so that the machine remains safe. Only use spare parts and original accessories.

#### **5 Recommendation**

We recommend supplying the machine via an RCD [Residual Current Device] with breaking current less than or equal to 30 mA.



**Remove the plug from the socket:**

- *whenever you leave the machine,*
  - *before clearing a blockage,*
  - *before checking, cleaning or working on the machine,*
  - *after striking a foreign object.*
- Inspect the machine for damage and make repairs as necessary,*
- *if the machine starts to vibrate abnormally (check immediately).*

**Power supply**

- The voltage indicated on the rating plate must correspond to the voltage of the power source.*
  - We recommend that this equipment is only connected into a socket which is protected by a circuit-breaker that would be actuated by a 30 mA residual current.*
  - Only use or replace power supply cables for this unit which correspond to the types indicated by the manufacturer.*
- See the operating instructions for the order no. and types.*
- Never touch the mains plug with wet hands.*
  - Do not run over, crush or pull the power supply cable or extension lead, otherwise it may be damaged. Protect the cable from heat, oil and sharp edges.*

- Never allow children or people unfamiliar with these instructions to use the machine.*

*Local regulations may restrict the age of the operator. When not in use store the machine out of reach of children.*

- This tool is not intended for use by persons (including children) with reduced physical, sensory or mental capabilities, or lack of experience and knowledge, unless they have been given supervision or instruction concerning use of the appliance by a person responsible for their safety.*

*It should supervise children to ensure they do not play with the device.*

- The extension lead must have a cross section in accordance with the operating instructions and be protected against splashed water. The connection must not be in water.*

*Always wear gardening gloves when handling or working near the sharp blades.*

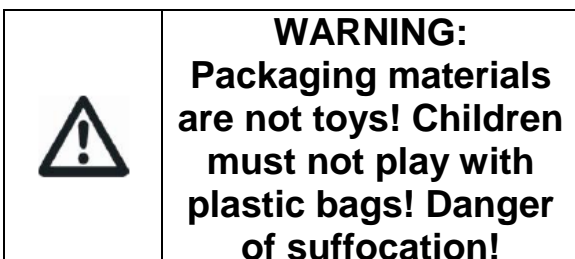

## ELECTRICAL SAFETY

	<b>Always check that the power supply corresponds to the voltage on the rating plate.</b>
---	---

Warning! Switch off, remove plug from mains before adjusting, cleaning or if cable is cut, damaged or entangled.

The blades continue to rotate for a few seconds after the machine is switched off.

Caution – do not touch the rotating blade.

Your machine is double insulated for safety and requires no earth connection. The operating voltage is 230 V AC, 50 Hz (for non-EU countries 220 V, 240 V as applicable). Only use approved extension cables. Contact your ELEM GARDEN TECHNIC Service Centre for details : sav@eco-repa.com Extension cords/leads should only be used if they comply with H05VV-F, H05RN-F types or IEC type design (60227 IEC 53, 60245 IEC 57).

If you want to use an extension cable when operating your product, only the following cable dimensions should be used:

- 1.0 mm<sup>2</sup>: max. length 40 m
- 1.5 mm<sup>2</sup>: max. length 60 m
- 2.5 mm<sup>2</sup>: max. length 100 m

Note: If an extension cable is used it must be earthed and connected through the plug to the earth cable of your supply

network in accordance with prescribed safety regulations. If in doubt contact a qualified electrician or the nearest ELEM GARDEN TECHNIC Service Centre / sav@eco-repa.com

WARNING! Inadequate extension cables can be dangerous. Extension cable, plug and socket must be of watertight construction and intended for outdoor use.

Cable connections should be kept dry and off the ground. It is recommended for increased electrical safety to use a Residual Current Device (RCD) with a tripping current of not more than 30 mA. Always check your RCD every time you use it.

The connection lead must be inspected for signs of damage at regular intervals and may only be used if in perfect condition.

If the supply cord is damaged, it must be replaced by a ELEM GARDEN TECHNIC Service Centre / sav@eco-repa.com



**WARNING: Packaging materials are not toys! Children must not play with plastic bags! Danger of suffocation!**

#### ELECTRICAL SAFETY



**Always check that the power supply corresponds to the voltage on the rating plate.**

### DESCRIPTION

This product is intended for domestic lawn mowing. It is not designed for commercial use.

1. Switch lever
2. Handle top
3. Switch case
4. Safety button
5. Wing nuts
6. Handle bottom
7. Grass bag
8. Deflector guard
9. Front cover
10. Wheels
11. Cable holder

### ASSEMBLY « Fig A »

The lawn mower is delivered unassembled. The complete push bar must be assembled before using the lawn mower. Follow the operating instructions step-by-step and use the pictures provided as a visual guide to easily assemble the machine.

#### > Preparation

- § Put the cable hook on upper handle.
- § Connect upper and lower handles with supplied screws and knobs.
- § Insert the handles into the mower body.
- § Fit each wheels over the axles, secure in place with the "R" pins and press the wheel covers into place.
- § Fix the cable holders.
- § Grasse collection box assembly. Assemble two halves and fix them together.
- § Lift the flap and place the grass box over the lugs.

#### > The grass catcher

- To fit: Raise the rear cover and hitch the grass catcher on rear of mower.
- To remove: grasp and lift rear cover, remove grass catcher.

### SETTING THE CUTTING HEIGHTS

« Fig C »



**Important!**  
**Adjust the cutting height only when the engine is switched off and the power cable has been disconnected.**

Before you begin to mow, check to ensure that the blade is not blunt and that none of the fasteners are damaged. To prevent any imbalance, replace blunt and/or damaged blades. To carry out this check, first switch off the motor and pull out the power plug. To obtain the desired cutting height, the front and rear axles are repositioned on the underside of the mower housing.



**Warning!**  
**Disconnect the mower from the power supply and ensure the blade has stopped coasting before adjusting the height.**

#### > To adjust the front wheel cutting height position

- § Turn the mower upside down.
- § Pull the wheel axle towards the front of the mower.
- § Locate the wheel axle into the desired cutting height adjustment position.

#### > To adjust the rear wheel cutting height position

- § Turn the mower on its side.
- § Pull the rear wheel axle towards the mower's catcher flap.
- § Locate the wheel axle into the desire cutting height adjustment position.



**Note: Make sure that both rear right and left wheel are located in the same cutting height adjustment position.**

#### > Cutting height positions

- § 27 mm (lowest cutting height position)
- § 45 mm
- § 62 mm (highest cutting height position)

## OPERATION « Fig B & D »

### > Connect to power supply. « Fig B »

Before you connect the equipment to the mains supply make sure that the data on the rating plate are identical to the mains data.

Connect the plug to an extension cable. It is imperative to secure the extension cable with the cable grip.

### > Starting « Fig D »

Press and hold safety button (A) (then squeeze the switch lever (B) towards the handle).  
Release the safety button.

### > Stopping

Release the switch lever.

	<b>ATTENTION :</b> After switching off, the cutting blade will go on turning for a few seconds, make sure the blade has come to a complete standstill.
---	---

	<b>CAUTION:</b> Do not rapidly switch off and on.
---	--

### > Safety button

Important! To prevent the machine switching on accidentally, the lawn mower is equipped with a safety lock-off which must be pressed before the switching bar can be activated. The lawn mower switches itself off when the switch is released.

Repeat this process several times so that you are sure that the machine functions properly.

Before you perform any repair or maintenance work on the machine, ensure that the blade is not rotating and that the power supply is disconnected.

	<b>Important!</b> Never open the discharge flap if the grass bag is being emptied and the motor is still running. The rotating blade can cause serious injuries.
---	---

Always secure the discharge flap and grass bag carefully. Always switch off the motor before you remove these items.

The safety distance between the blade casing and the user provided by the guide struts must be maintained at all times.

### > Information on correct mowing

We recommend that you mow in overlapping lines. Only mow with sharp, perfect blades so that the blades of grass do not fray, making the lawn turn yellow.

The cutting height should be between 4 and 6 cm and the growth before the next cut should be between 4 and 5 cm. If the lawn grows longer than this on occasion, do not make the mistake of cutting to normal length straight away since this will damage the lawn.

Never cut the grass by more than half its height. Keep the underside of the mower casing clean and remove all grass deposits from it. Deposits make it more difficult to start the mower and also adversely affect the mowing quality and the grass discharge. On slopes mow across the slope (not in up or down direction). You can counteract the tendency of the mower to slide down the slope by setting it at an angle upwards.

that you do not remove more than 4 cm of grass length in any one pass.

Switch off the motor before you carry out any inspections of the blade. Remember that the blade will continue to turn for a few seconds after the motor has been switched off. Never attempt to stop the blade.

Check regularly that the blade is correctly secured, in good condition and well ground. If not, grind or replace the blade. If the moving blade strikes an object, stop the mower and wait until the blade has come to a complete standstill. Then check the condition of the blade and the blade holder. If they are damaged, they must be replaced.

Place the mains lead in loops on the ground in front of the socket. Mow away from the socket and cable and ensure that the mains lead is always on the section of lawn that you have already mowed so that you do not run over the mains lead with the mower. As soon as you see mown grass on the lawn whilst you are mowing, the grass bag will need emptying.

## CLEANING AND MAINTENANCE

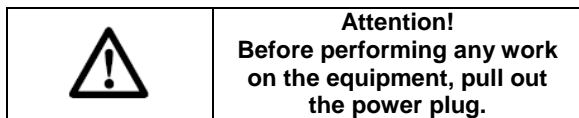

### > Cleaning

§ Keep all safety devices, air vents and the motor housing free of dirt and dust as far as possible. Wipe the equipment with a clean cloth or blow it with compressed air at low pressure.

§ We recommend that you clean the device immediately each time you have finished using it.

§ Clean the equipment regularly with a moist cloth and some soft soap. Do not use cleaning agents or solvents; these could attack the plastic parts of the equipment. Ensure that no water can seep into the device.

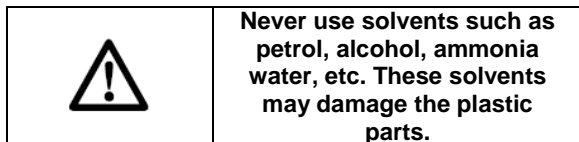

### > Blade maintenance

§ Regularly remove grass and dirt from the blade.  
 § At the beginning of the gardening season, carefully examine the condition of the blade.  
 § If the blade is very blunt, sharpen or replace the blade.  
 § If the blade is damaged or worn, fit a new blade.

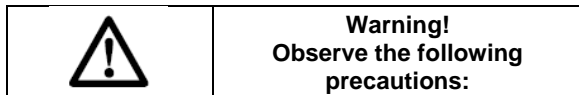

§ Disconnect the mower from the mains and wait until the blade has stopped rotating before proceeding.

§ Be careful not to cut yourself. Use heavy-duty gloves or a cloth to grip the blade.

§ Only use the specified replacement blade.

§ Do not remove the impeller (A) for any reason.

### > Replacing the blade « Fig E »

For safety reasons, we recommend having the blade replaced by an authorized professional.



Replacement blade, as this will ensure top performance and safety under all conditions. Carry out the following steps to change the blade:

- § Turn the mower onto its side.
- § Grip the blade (C) with one hand.
- § Use the spanner supplied to loosen and remove the blade nut (B).
- § Replace the blade
- § Securely tighten the blade nut.

## TECHNICAL DATA

Rated Voltage	230-240V
Rated Frequency	50Hz
Rated Power	1200W
Rotation speed	3300 min <sup>-1</sup>
Cutting width	32 cm
Blade ref	SF7A103
Protection class	Class II
Int. protection degree	IPX4
Collect box / bag	30L
Cutting heights	27/45/62 mm
Induction motor	No
Weight	9.4 Kg

Acoustic pressure level LpA  
79.2 dB(A) K = 3 dB(A)  
 Acoustic power level LwA  
88.2 dB(A) K = 3 dB(A)

Guaranteed sound power LwA 96 dB(A)

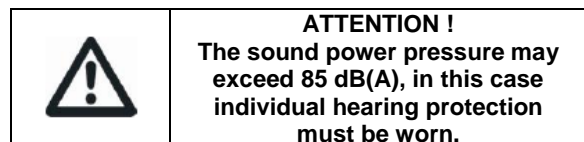

Weighted root mean square acceleration according to relevant standard. : 2.50 m/s<sup>2</sup> K = 1.5 m/s<sup>2</sup>



**The declared vibration total value has been measured in accordance with a standard test method and may be used for comparing one tool with another that the declared vibration total value may also be used in a preliminary assessment of exposure.**



**A warning that the vibration emission during actual use of the power tool can differ from the declared total value depending on the ways in which the tool is used and of the need to identify safety measures to protect the operator that are based on an estimation of exposure in the actual conditions of use (taking account of all parts of the operating cycle such as the times when the tool is switched off and when it is running idle in addition to the trigger time).**

## SERVICE DEPARTMENT

---

\_ Damaged switches must be replaced by our after-sales service department.

\_ **If replacing the power cord is necessary, it should be done by the manufacturer or his agent to avoid a hazard.**

## AFTER-SALES SERVICE AND APPLICATION SERVICE

---

Our after-sales service responds to your questions concerning maintenance and repair of your product as well as spare parts. Exploded views and information on spare parts can also be found under: [www.eco-repa.com](http://www.eco-repa.com)

ELEM GARDEN TECHNIC application service team will gladly answer questions concerning our products and their accessories : [sav@eco-repa.com](mailto:sav@eco-repa.com)

## STORAGE

---

Always clean your mower before storage. Store your mower in a clean, dry environment. To avoid mould on remaining contents, make sure the grass collect bag is empty and dry. You can fold the handle to save space, loosen the 2 clamps on each side of the handle and bend the upper handle part towards the front of the machine.

### > *Hibernation*

Have your blade sharpened after the mowing season, so your machine is ready for the new season.

## GUARANTEE

---

Refer to the enclosed guarantee conditions for the terms and conditions of guarantee.

## ENVIRONMENT

---

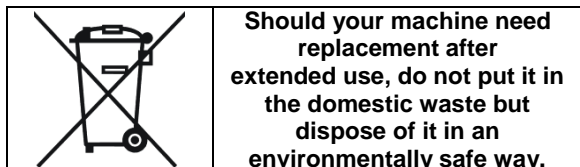

You can request the instruction manual in PDF format by email: [info@eco-repa.com](mailto:info@eco-repa.com)

---

## CZ ELEKTRICKÁ SEKAČKA NA TRÁVU

### POUŽITÍ

Tento výrobek je určen pro domácí sekání trávníku. Není určen pro komerční použití.



**Přečtěte si pozorně tento návod k obsluze a dodržujte doporučené bezpečnostní pokyny v průběhu a po použití vaší sekačky na trávu. Tyto jednoduché pokyny vám také pomohou udržovat sekačku v dobrém stavu. Seznamte se s ovládacími prvky na sekačce před zahájením práce, ale především se ujistěte, že víte, jak zastavit sekačku v případě nouze. Uchovejte tento návod k obsluze a všechny ostatní literaturu s vaší sekačkou pro budoucí použití.**



**VAROVÁNÍ:**  
Obaly nejsou hračky!  
Děti nesmějí hrát s plastovými sáčky!  
Nebezpečí udušení!

### Symbols



**Všeobecná bezpečnostní výstraha nebezpečí.**



**Přečtěte si návod k obsluze.**





**Dávejte pozor, aby případní diváci nebyli zraněni předmětem odhozeným od stroje. Udržujte osoby v bezpečné vzdálenosti od stroje.**





**Ostré čepele. Dejte si pozor na prsty na nohou a ruku. Před úpravou, čištěním, nebo pokud je kabel zapletený vypněte a odpojte zástrčku od sítě a také před odchodem ze zahrady. Nenechávejte přístroj bez dozoru na jakoukoli dobu. Udržujte přívodní flexibilní kabel od řezacích nožů.**

	<p>Počkejte, až se všechny součásti stroje zcela zastaví. Nože přístroje se budou nadále otáčet po vypnutí přístroje, rotující čepel může způsobit zranění.</p>
---	---

	<p>Nepoužívejte stroj v dešti a nechávejte ho venku, když prší.</p>
---	---

	<p>Nebezpečí úrazu elektrickým proudem.</p>
---	---

	<p>Udržujte přívodní flexibilní kabel od řezacích nožů.</p>
--	---

	<p>Noste ochranu sluchu. Noste ochranné brýle.</p>
---	--

	<p>Noste ochranné rukavice</p>
---	--------------------------------

	<p>Noste bezpečnostní obuv.</p>
---	---------------------------------

	<p>V souladu se základními platnými bezpečnostními normami evropských směrnic</p>
---	---

	<p>Dvojitá izolace</p>
---	------------------------

**DŮLEŽITÉ  
ČTĚTE PEČLIVĚ PŘED  
POUŽITÍM.**

**UCHOVEJTE PRO DALŠÍ  
POTŘEBU**

*Při používání elektrické sekačky na trávu postupujte souladu s těmito provozními předpisy týkající se bezpečnosti.*

*\_ Tento přístroj není určen pro použití osobami (včetně dětí do 8 let věku) se sníženými fyzickými, smyslovými nebo duševními schopnostmi, nebo bez patřičných zkušeností a znalostí, pokud jim nebyl poskytnut dohled nebo instrukce týkající se použití výrobku osobou odpovědnou za jejich bezpečnost. Je třeba dohlížet na děti, aby se zajistilo, že si nebudou hrát se zařízením.*

*\_ Nedovolte dětem nebo jakékoli osobě, která si není vědoma těchto instrukcí, zařízení používat. Některé místní předpisy mohou změnit věkovou hranici uživatele.*

*\_ Nezapomeňte, že uživatel je zodpovědný za nehody nebo nebezpečné situace hrozící ostatním lidem, nebo jejich majetku*



## **1 Školení**

- a) *Pozorně si přečtete pokyny. Seznamte se s ovládacími prvky pro správné používání zařízení.*
- b) *Nikdy nedovolte, aby děti nebo osoby, které nejsou obeznámeny s těmito pokyny, používali tento přístroj. Některé místní předpisy mohou změnit věkovou hranici uživatele.*
- c) *Nikdy nepoužívejte stroj, pokud jsou v blízkosti zejména děti, nebo zvířata.*
- d) *Mějte na paměti, že provozovatel nebo uživatel je zodpovědný za nehody, které by mohl způsobit nebezpečí jiným osobám, ne škody na jejich majetku.*

## **2 Příprava**

- a) *Při provozu stroje, vždy noste silné boty a dlouhé kalhoty. Nepoužívejte stroj, pokud jste naboso nebo v sandálech. Vyhněte se nošení oblečení, které jsou objemné nebo mají volné tkanice.*
- b) *Zkontrolujte celou oblast, ve které se bude používat stroj a odstraňte všechny předměty, které by mohly způsobit nehodu.*
- c) *Před použitím vždy zkontrolujte stroj vizuálně zkontrolujte opotřebení nebo poškození nože, šroubu a jeho montáže. Vyměňte použité nebo poškozené komponenty v kompletních sadách, tak, aby se udržovalo dobré vyvážení. Poškozené nebo zničené vyměňte.*

- d) *Před použitím zkontrolujte napájecí kabel a prodlužovací kabel, abyste zjistily příznaky poškození nebo stárnutí. Pokud je kabel poškozen, okamžitě jej odpojte od elektrické sítě.*

## **NEDOTÝKEJTE SE KABELU PŘED ODPOJENÍM OD ELEKTRICKÉ SÍTĚ**

*Nepoužívejte stroj, pokud je kabel poškozen nebo opotřeben.*

## **3 Provoz**

- a) *Používejte pouze stroj za denního světla nebo při dobrém umělém osvětlení.*
- b) *Vyvarujte se provozu zařízení na mokré trávě.*
- c) *Vždy mějte dobrou oporu na svazích.*
- d) *Chodte, neběhejte.*
- e) *Procházejte napříč svahem, nikdy nahoru nebo dolů.*
- f) *Budte velmi opatrní při změně směru na svazích.*
- g) *Nepoužívejte sekačku na příliš strmých svazích.*
- h) *Používejte stroj s velkou opatrností, pokud couváte nebo jej taháte směrem k sobě.*
- i) *V případě jakéhokoliv transportu sekačky z místa na místo ji vždy zastavte.*
- j) *Nikdy nepoužívejte stroj s vadnými čepelemi nebo bez bezpečnostních zařízení na svém místě, například deflektory a/nebo box na trávu.*

k) Při startování motoru dle následujících pokynů buďte opatrní a s nohama daleko od čepele.

l) Nikdy nenaklánějte stroj při startu motoru, pouze pokud je naklonění bezpodmínečně nutné pro spuštění. V tomto případě stroj nikdy naklánějte víc, než je nezbytně nutné a nakloňte pouze část nejdále od uživatele.

m) Nikdy nespouštějte stroj, když je prováděna kontrola nebo údržba.

n) Nikdy nedávejte ruce a nohy do blízkosti nebo pod rotující část. Nikdy nedovolte, aby došlo k ucpání otvoru výhozu.

o) Nepřenášejte stroj, pokud je připojeno napájení.

p 1) Zastavte stroj a vytáhněte elektrickou zástrčku ze zásuvky. Zkontrolujte, zda se všechny pohyblivé části zcela zastavily.

p 2) Zastavte stroj a odstraňte izolační zařízení. Zkontrolujte, zda se všechny pohyblivé části zcela zastavily:

- před opuštěním stroje,
- před čištěním stroje,
- před kontrolou, čištěním nebo opravou stroje,
- po nárazu na cizí předmět.

Zkontrolujte, zda nedošlo k poškození přístroje a v případě potřeby před opětovným spuštěním opravte.

V případě, že stroj začne abnormálně vibrovat (kontrola okamžitě) :

- zkontrolujte přístroj, zda není poškozený,

- opravte nebo vyměňte poškozenou část,
- zkontrolujte, zda nejsou díly uvolněné a je-li to nutné, utáhněte.

#### **4 Údržba a skladování**

a) Udržujte všechny matice a šrouby pevně utažené, aby bylo jisté, že zařízení je v dobrém stavu.

b) Pravidelně kontrolujte sběrný koš proti opotřebení nebo poškození.

c) Vyměňte opotřebované nebo poškozené předměty proto, aby se zajistila bezpečnost přístroje.

d) Na více-lopátkových strojích učiňte preventivní opatření, protože nesprávná rotace jedné čepele může vést ke špatnému otáčení všech ostatních.

e) Při nastavování zařízení dávejte pozor, aby nedošlo k zachycení prstů mezi pohyblivé lopatky a jejich pevné části.

f) Vždy nechejte stroj vychladnout před uložením a uskladněním.

g) Při běžné údržbě čepelí dbejte o to, a to i v případě, že napájení je přerušeno, aby čepele nebyly ještě v pohybu.

h) Vyměňte opotřebované nebo poškozené předměty proto, aby se zajistila bezpečnost přístroje. Používejte pouze originální náhradní díly a příslušenství.

#### **5 Doporučení**

Pro zvýšení elektrické bezpečnosti se doporučuje použít proudový chránič (RCD) s

vypínacím proudem ne větším než 30 mA.

### **Vytáhněte zástrčku ze zásuvky v případě:**

- když opouštíte přístroj,
  - odstranění ucpání
  - kontroly, čištění nebo údržby přístroje
  - po nárazu na cizí předmět
- Zkontrolujte, zda nedošlo k poškození přístroje a v případě potřeby před opětovným spuštěním opravte.
- že stroj začne abnormálně vibrovat (kontrola okamžitě).

### **Napájení**

- napětí uvedené na typovém štítku se musí shodovat s napětím zdroje energie.
- doporučujeme, aby bylo toto zařízení připojeno pouze do zásuvky, která je chráněna jističem s vypínacím proudem ne větším než 30 mA.
- používejte nebo vyměňujte pouze napájecí kabely pro toto zařízení, které odpovídají typům uvedeným výrobcem.
- nikdy se nedotýkejte síťové zástrčky mokryma rukama.
- nepřejíždějte, nelamte ani netahejte za napájecí nebo prodlužovací kabel, v těchto případech může dojít k poškození. Chraňte kabel před horkem, olejem a ostrými hranami.



**VAROVÁNÍ:**  
**Obaly nejsou hračky!**  
**Děti nesmějí hrát s**  
**plastovými sáčky!**  
**Nebezpečí udušení!**

- Nedovolte dětem nebo jakékoli osobě, která si není vědoma těchto instrukcí, zařízení používat. Některé místní předpisy mohou změnit věkovou hranici uživatele. Pokud přístroj nepoužíváte, skladujte mimo dosah dětí.
  - Tento přístroj není určen pro použití osobami se sníženými fyzickými, smyslovými nebo duševními schopnostmi, nebo bez patřičných zkušeností a znalostí, pokud jim nebyl poskytnut dohled nebo instrukce týkající se použití výrobku osobou odpovědnou za jejich bezpečnost. Dbejte na to, aby si děti nehrály s tímto přístrojem.
  - prodlužovací kabel musí mít průřez podle návodu k obsluze a musí být chráněn proti stříkající vodě. Nesmí být připojen ve vodě.
- Vždy používejte zahradnické rukavice při manipulaci nebo práci v blízkosti ostrých nožů.

## ELEKTRICKÁ BEZPEČNOST

	<b>Vždy zkontrolujte napětí uvedené na typovém štítku nástroje, zda odpovídá napětí vaší sítě.</b>
---	--

☐ *Pozor! Před úpravou, čištěním nebo pokud kabel je přerušen, poškozen nebo zapleten, vypněte přístroj a odpojte zástrčku ze zásuvky.*

☐ *Čepele se budou otáčet po dobu několika sekund po vypnutí přístroje.*

☐ *Pozor - nedotýkejte se rotujících čepelí.*

*Stroj je opatřen dvojitou izolací pro bezpečnost a nevyžaduje žádné uzemnění. Napájecí napětí je 230 V AC, 50 Hz (pro země, které nejsou členy EU, 220 V, 240 V podle potřeby). Používejte pouze schválené prodlužovací kabely. V případě potřeby kontaktujte servisní středisko na tel. 777 30 20 60 nebo mailem na [info@mataczech.cz](mailto:info@mataczech.cz).*

*Prodlužovací kabely/vodiče by měly být použity pouze tehdy, pokud jsou v souladu s typy H05VV-F, H05RN-F nebo typ IEC (60227 IEC 53, 60245 IEC 57).*

*Chcete-li při provozu produktu použít prodlužovací kabel, měly by být použity pouze tyto rozměry kabelů:*

*- 1,0 mm<sup>2</sup>: max. délka 40 m*

*- 1,5 mm<sup>2</sup>: max. délka 60 m*

*- 2,5 mm<sup>2</sup>: max. délka 100 m*

*Poznámka: Pokud používáte prodlužovací kabel, musí být uzemněn a připojen přes zástrčku do vaší napájecí sítě v souladu s předepsanými bezpečnostními předpisy.*

*V případě potřeby kontaktujte servisní středisko na tel. 777 30 20 60 nebo mailem na [info@mataczech.cz](mailto:info@mataczech.cz).*

☐ **VAROVÁNÍ!** *Nevhodné prodlužovací kabely mohou být nebezpečné. Prodlužovací kabel, zástrčka a zásuvka musí být vodotěsné konstrukce a určeny pro venkovní použití.*

*Kabely by měly být uchovávány v suchu a mimo zemi.*

*Pro zvýšení elektrické bezpečnosti se doporučuje použít proudový chránič (RCD) s vypínacím proudem ne větším než 30 mA.*

*Přívodní kabel musí být kontrolován proti známám poškození v pravidelných intervalech a může být použit pouze v případě, že je v bezvadném stavu.*

	<b>VAROVÁNÍ:</b> Obaly nejsou hračky! Děti nesmějí hrát s plastovými sáčky! Nebezpečí udušení!
---	---

#### ELECTRICKÁ BEZPEČNOST

	<b>Vždy zkontrolujte napětí uvedené na typovém štítku nástroje, zda odpovídá napětí vaší sítě.</b>
---	--

### POPIS PRODUKTU

Tento výrobek je určen pro domácí sekání trávníku. Není určen pro komerční použití.

1. Páka zapnutí
2. Horní rukojeť
3. Spínací skříň
4. Bezpečnostní tlačítko
5. Křídlové matky
6. Spodní rukojeť
7. Koš na trávu
8. Bezpečnostní poklop
9. Přední kryt
10. Kolečka
11. Držák kabelu

### SESTAVENÍ «Obr. A»

Sekačka na trávu je dodávána v rozloženém stavu. Před použitím sekačky musí být kompletně sestavena. Postupujte podle návodu k obsluze krok za krokem a poskytnuté snímky použijte jako vizuální vodítko, jak snadno sestavit stroj.

#### > Příprava

- § Dejte kabelový držák na horní rukojeť.
- § Spojte horní a dolní rukojeti s dodanými šrouby a matkami.
- § Vložte držadla do těla sekačky.
- § Upevněte každé kolo na osu nápravy, zajistěte čepem "R" a zakryjte přitlačením kryt kola.
- § Upevněte držáky kabelu.
- § Sestavte koš na trávu. Sestavte dvě poloviny a upevněte je dohromady
- § Zvedněte poklop a umístěte sběrný box nad oka.

#### > Koš na trávu

- Upevnění: zvedněte zadní kryt a nasadte sběrný koš na zadní straně sekačky.
- Sundání: uchopte a zvedněte zadní kryt, vyjměte sběrný koš.

### NASTAVENÍ VÝŠKY SEČENÍ «Obr. C»

	<b>Důležité!</b> Nastavení výšky sečení provádějte pouze tehdy, když je motor vypnutý a napájecí kabel byl odpojen.
---	--

Než začnete sekat, zkontrolujte, zda kotouč není tupý, a že žádný ze spojovacích prostředků není poškozen. Aby se zabránilo nevyváženosti, vyměňte tupý a/nebo poškozený nůž. Chcete-li provést tuto kontrolu, nejprve vypněte motor a vytáhněte zástrčku ze zásuvky.

Pro dosažení požadované výšky sečení se přední a zadní náprava nastaví dle nastavení na spodní straně skříně sekačky.

	<b>Pozor!</b> Odpojte sekačku od napájení a ujistěte se, že se nůž zastavil před nastavením výšky.
---	---

#### > Chcete-li nastavit výšku sečení pozicí předního kola

- § Otočte sekačku vzhůru nohama.
- § Vytáhněte osu kola směrem k přední části sekačky.
- § Umístěte osu kola do polohy pro nastavení požadované výšky sečení.

#### > Chcete-li nastavit výšku sečení pozicí zadního kola

- § Otočte sekačku na bok.
- § Vytáhněte osu kola směrem ke sběrnému koši.
- § Umístěte osu kola do polohy pro nastavení požadované výšky sečení.

	<b>Poznámka: Ujistěte se, že obě zadní (pravé a levé) kola jsou umístěna ve stejné výšce polohy sečení.</b>
---	---

#### > Možnosti nastavení výšky sečení

- § 27 mm (nejnižší hodnota sekání)
- § 45 mm
- § 62 mm (nejvyšší hodnota sekání)

## PROVOZ «Obr. B & D»

### > Připojení napájení. «Obr. B»

Před připojením zařízení k elektrické síti se ujistěte, že údaje na typovém štítku jsou shodné s parametry sítě.

Připojte zástrčku do prodlužovacího kabelu. Je nezbytně nutné spojit prodlužovací kabel s kabelovou rukojetí.

### > Spuštění «Obr. D»

Stiskněte a podržte bezpečnostní tlačítko (A) (poté stlačte spínací páku (B) směrem k rukojeti). Uvolněte bezpečnostní tlačítko

### > Zastavení

Uvolněte páku spínače.

	<b>POZOR:</b> Po vypnutí bude řezací čepel pokračovat v otáčení po dobu několika sekund. Ujistěte se, že došlo k úplnému zastavení.
---	--

	<b>POZOR:</b> Vyvarujte se rychlému vypínání a zapínání.
---	---

### > Bezpečnostní tlačítko

Důležité! Pro zabránění náhodnému zapnutí stroje je sekačka vybavena bezpečnostním tlačítkem, které musí být stisknuto před spuštěním stroje. Sekačka se vypne po uvolnění spínače.

Tento postup se opakuje několikrát, takže si můžete být jisti, že stroje funguje správně.

Před provedením jakékoli opravy nebo údržby na stroji, se ujistěte, že se nůž netočí a že je odpojen zdroj napájení.

	<b>Důležité!</b> Nikdy neotvírejte bezpečnostní poklop, pokud je koš na trávu prázdný a motor ještě běží. Rotující čepel může způsobit vážná zranění.
---	--

Vždy zajistěte bezpečné a opatrné vysypání a travního koše. Vždy vypněte motor před tímto úkonem.

### > Informace o správném sečení

Doporučujeme sekat v překrývajících se čarách. Pracujte pouze s ostrými, perfektními ostřími tak, aby se stébla trávy netřepila, takže trávník zežloutne.

Výška sečení by měla být mezi 4 a 6 cm a nárůst před dalším sečením by měl být mezi 4 a 5 cm. V případě, že trávník naroste delší, neuděláte chybu zkrácením na normální délku, jinak by mohlo dojít k poškození trávníku.

Nikdy nesekejte trávu o více než polovinu jeho výšky. Udržujte spodní část sekačky čistou a odstranit z ní všechny usazeniny trávy. Nečistoty ztíží spuštění sekačky a také mají negativní vliv na kvalitu sečení a plnění sběrného koše. Na svazích sekejte po svahu (ne nahoru nebo dolů). Eliminujte tendenci sekačky sjíždět ze svahu jejím nastavením šikmo vzhůru.

Také neodstraňujte více než 4 cm délky travě při jednom průjezdu.

Vypnout motor před prováděním jakékoli kontroly ostří. Nezapomeňte, že se čepel bude i nadále otáčet po dobu několika sekund poté, co byl motor vypnut. Nikdy se nepokoušejte zastavit nůž.

Pravidelně kontrolujte, zda je lišta správně zajištěna, v dobrém stavu a ve správné poloze k zemi. Pokud tomu tak není, nabruste nebo vyměňte nůž. V případě, že pohybuující se ostří narazí na předmět, zastavte sekačku a počkejte, až dojde k úplnému zastavení nože. Poté zkontrolujte stav nože a držáku. Pokud jsou poškozeny, musí být nahrazeny.

Umístěte napájecí kabel do oček před zásuvkou na rukojeti. Pracujte od zásuvky a kabelu, a ujistěte se, že je napájecí kabel vždy na části trávníku, kterou jste již posekali. Jakmile vidíte posečené zbytky trávy na trávníku poté, co jste jej posekali, bude potřeba vyprázdnit sběrný koš.

## ČIŠTĚNÍ A ÚDRŽBA



**Pozor!**  
Před prací na zařízení,  
vytáhněte zástrčku ze  
zásuvky.

### > Čištění

§ Udržujte všechna bezpečnostní zařízení, větrací otvory a kryt motoru bez nečistot a prachu, pokud je to možné. Otřete přístroj čistým hadrem nebo jej vyčistěte stlačeným vzduchem při nízkém tlaku.

§ Doporučujeme vyčistit přístroj okamžitě po každém ukončení práce.

§ Zařízení pravidelně čistěte vlhkým hadříkem a některým typem jemného mýdla. Nepoužívejte čisticí prostředky nebo rozpouštědla; ty by mohly poškodit umělohmotné části zařízení. Ujistěte se, že do zařízení nemůže proniknout žádná voda.



**Nikdy nepoužívejte  
rozpouštědla, jako je benzín,  
alkohol, čpavkové vody, atd.  
Tato rozpouštědla mohou  
poškodit plastové díly.**

### > Údržba čepele

§ Pravidelně odstraňujte trávu a nečistoty z čepele.

§ Na začátku zahrádkářské sezony pečlivě zkontrolujte stav nože.

§ Je-li nůž velmi tupý, nabruste jej nebo vyměňte.

§ Je-li nůž poškozený nebo opotřebený, vložte nový.



**Pozor!**  
Dodržujte následující  
pravidla:

§ Odpojte sekačku od sítě a počkejte, až se rotující čepel zastaví.

§ Dejte pozor na pořezání. Pro uchopení čepele použijte silné pracovní rukavice nebo hadr.

§ Používejte pouze specifikované náhradní čepele.

§ V žádném případě neodstraňujte oběhové kolo(A).

### > Výměna nože «Obr. E»

Z bezpečnostních důvodů doporučujeme nechat nůž vyměnit autorizovaným odborníkem.



**Důležité: používejte  
bezpečnostní rukavice!**

Vyměňte nůž, protože to zajistí špičkový výkon a bezpečnost za všech podmínek. Provedte následující kroky k výměně čepele:

§ Otočte sekačku na bok.

§ Uchopte nůž (C) jednou rukou.

§ Pomocí přiloženého klíče uvolněte a odstraňte matici nože (B).

§ Vyměňte nůž.

§ Bezpečně utáhněte matice nože.

## TECHNICKÁ DATA

Jmenovité napětí	230-240V
Jmenovitá frekvence	50Hz
Jmenovitý výkon	1200W
Otáčky	3300 min <sup>-1</sup>
Šířka řezu	32 cm
Čepel	SF7A103
Třída ochrany	Class II
Stupeň krytí	IPX4
Sběrný koš	30L
Výška řezu	27/45/62 mm
Indukční motor	No

Hmotnost 9.4 Kg

Hladina akustického tlaku LpA  
79.2 dB(A) K = 3 dB(A)

Hladina akustického výkonu LwA  
88.2 dB(A) K = 3 dB(A)

Garantovaná hladina akustického výkonu LwA  
96 dB(A)



**POZOR! Když akustický tlak  
překročí hodnotu 85 dB (A), je  
nutné nosit osobní ochranné  
prostředky sluchu.**

Hladina vibrací do ruky/paže podle příslušné normy:  
2.50 m/s<sup>2</sup> K = 1.5 m/s<sup>2</sup>



**Celková hodnota deklarovaných  
vibrací byla měřena podle standardní zkušební  
metody a může být použita pro srovnání  
jednoho nástroje do druhého; což znamená, že  
celková hodnota deklarovaných vibrací může  
být také použita k předběžnému stanovení  
hodnot.**



**Otázka vibrací při aktuálním použití  
elektrického nářadí se může lišit od hodnoty  
vykázané způsoby použití nástroje; to znamená,  
že je třeba určit bezpečnostní opatření, která  
chrání obsluhu, které jsou založeny na odhadu  
hodnot v aktuálních podmínkách použití (s  
ohledem na všechny základní části pracovního  
cyklu, jako je výpadek provozu nástroje, a  
operací konajících se v době spouštění).**

## SERVISNÍ INFORMACE

---

\_ Poškozený vypínač musí být nahrazena v našem servisním středisku.

\_ **Chcete-li vyměnit napájecí kabel, je zapotřebí, aby toto být provedeno výrobcem nebo jeho zástupcem, aby nedošlo k úrazu.**

## ZÁKAZNICKÝ SERVIS A PODPORA

---

Náš zákaznický servis odpovídá na otázky týkající se opravy a údržby vašich částí výrobků a náhradních dílů. Další dotazy a informace na [info@mataczech.cz](mailto:info@mataczech.cz)

## SKLADOVÁNÍ

---

Vždy vyčistěte sekačku před uskladněním. Ukládejte sekačku v čistém a suchém prostředí. Aby se zabránilo plísním na zbývajícím obsahu, ujistěte se, že je sběrný koš trávy prázdný a suchý. Můžete složit rukojeť pro úsporu místa, uvolněte 2 svorky na každé straně rukojeti a ohněte horní část rukojeti směrem k přední části stroje.

### > Přezimování

Po každém konci sezóny přebruste váš nůž. Tak bude sekačka okamžitě připravena na další sezónu.

## ZÁRUKA

---

Informace naleznete v příložených záručních podmínkách.

## ŽIVOTNÍ PROSTŘEDÍ

---



**Pokud jste se rozhodli vyměnit zařízení, nevyhazujte jej s domácím odpadem, ale zlikvidujte ho v souladu k životnímu prostředí.**

Manuál si můžete vyžádat také ve formátu PDF na emailu: [info@mataczech.cz](mailto:info@mataczech.cz)

---



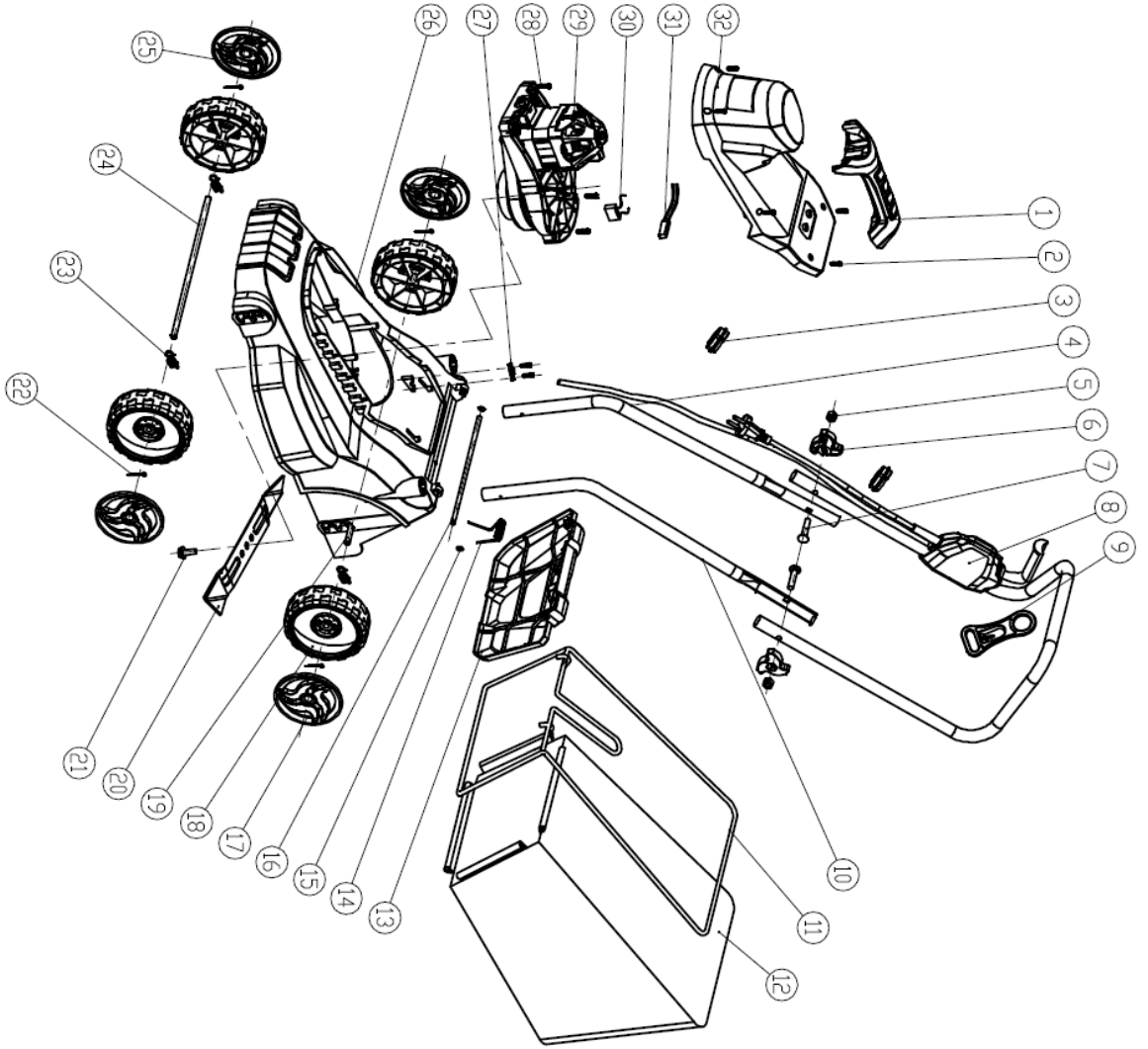

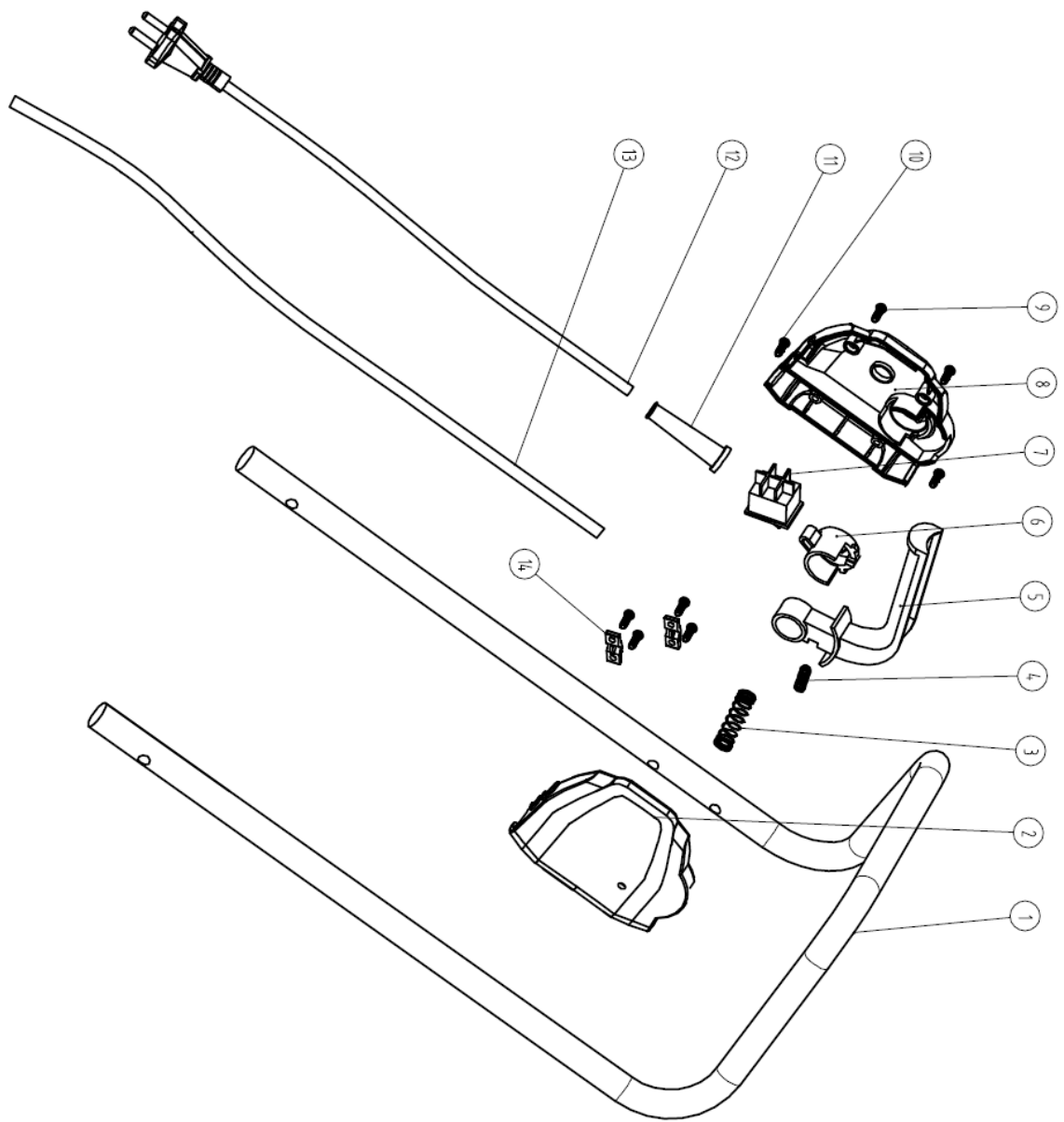

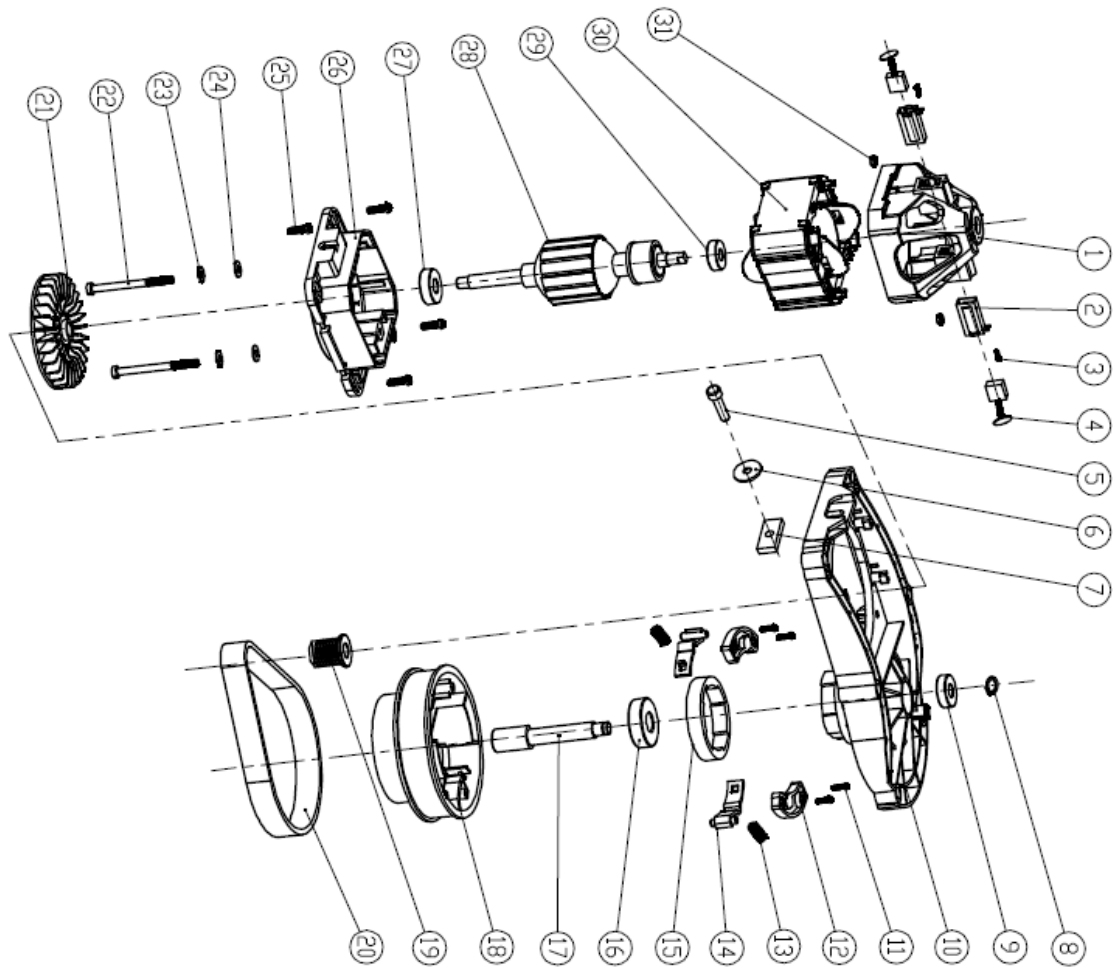

SN : 2014.12 :001~575  
03.11.10858  
Date d'arrivée: 16/02/2015  
Année de production : 2015

FR

## Déclaration de conformité



Nous « **ELEM GARDEN TECHNIC** » certifions par la présente que la machine spécifiée ci-après répond de par sa conception et son type de construction ainsi que de par la version que nous avons mise sur le marché aux prescriptions fondamentales stipulées en matière de sécurité et d'hygiène par les directives européennes en vigueur.

Toute modification apportée à la machine sans notre accord rend cette déclaration invalide.

**Produit: TONDEUSE ELECTRIQUE**  
**Type: TDE1232P**

**Directives européennes en vigueur :**  
2006/42/CEE – 2004/108/CEE– 2006/95/CEE  
2011/65/CEE –2005/88/CEE

**Normes harmonisées appliquées :**  
EN 62233:2008  
EN 60335-2-77:2010  
EN 60335-1 :2012  
EN 55014-1:2006/A1:2009/+A2: 2011  
EN 55014-2:1997/+A1:2001/+A2:2008  
EN 61000-3-2:2006/A1:2009/+A2:2009  
EN 61000-3-3:2008

**Niveau de puissance acoustique dB(A) LwA**  
Garanti: 96

**ELEM GARDEN TECHNIC ,**  
**81 rue de Gozée 6110 Montigny-le-Tilleul Belgique**

*Belgique Janvier 2015*

Mr Joostens Pierre  
Président-Directeur Généra

**ELEM GARDEN TECHNIC**  
rue de Gozée 81,  
6110 Montigny-le-Tilleul, Belgique  
Tél : 0032 (0) 71 29 70 70  
Fax : 0032 (0) 71 29 70 86

**Dossier technique auprès de : info@eco-repa.com**

### Caractéristiques techniques

**Produit: TONDEUSE ELECTRIQUE**  
**Type: TDE1232P**

Tension du réseau V 230-240  
Fréquence du réseau Hz 50  
Puissance W 1200 (1.2kW)  
φ cm 32  
Poids kg 9.4

Valeurs des émissions sonores mesurées selon la norme applicable 2000/14/CEE:  
Pression acoustique LpA 79.2 dB(A) K = 3dB(A) Puissance acoustique LwA 88.2 dB(A) K = 3 dB(A)

Valeur quadratique moyenne pondérée de l'accélération selon la norme applicable :  
2.50 m/s<sup>2</sup> K = 1.5 m/s<sup>2</sup>

SN : 2014.12 :001~575  
03.11.10858  
Aankomstdatum: 16/02/2015  
Productiejaar: 2015

NL

## EG-verklaring van overeenstemming



Hierbij « **ELEM GARDEN TECHNIC** » verklaren wij dat de hierna vermelde machine door haar ontwerp en bouwwijze en in de door ons in de handel gebrachte uitvoering voldoet aan de betreffende fundamentele veiligheids- en gezondheidseisen, zoals vermeld in de desbetreffende EG-richtlijnen. Deze verklaring verliest haar geldigheid wanneer zonder overleg met ons veranderingen aan de machine worden aangebracht.

**Product: GRASMAAIER**  
**Type : TDE1232P**

**Van toepassing zijnde EG-richtlijnen**  
2006/42/EEG – 2004/108/ EEG – 2006/95/ EEG  
2011/65/EEG –2005/88/EEG

**Toegepaste geharmoniseerde normen**  
EN 62233:2008  
EN 60335-2-77:2010  
EN 60335-1 :2012  
EN 55014-1:2006/A1:2009/+A2: 2011  
EN 55014-2:1997/+A1:2001/+A2:2008  
EN 61000-3-2:2006/A1:2009/+A2:2009  
EN 61000-3-3:2008

**Geluidsvermogensniveau dB(A) LwA**  
Gegarandeerd: 96

**ELEM GARDEN TECHNIC**  
**81 rue de Gozée 6110 Montigny-le-Tilleul Belgique**

*België in januari 2015*

Mr Joostens Pierre  
Directeur

**ELEM GARDEN TECHNIC**  
rue de Gozée 81,  
6110 Montigny-le-Tilleul, Belgique  
Tél : 0032 (0) 71 29 70 70  
Fax : 0032 (0) 71 29 70 86  
**Technisch dossier bij: info@eco-repa.com**

### Technische Daten

**Product: GRASMAAIER**  
**Type : TDE1232P**

Netspanning V 230-240  
Netfrequentie Hz 50  
Vermogen W 1200 (1.2kW)  
φ cm 32  
Gewicht kg 9.4

Niveau van de geluidsdruk op de werkplek:  
Lpa (Geluidsdrumniveau) 79.2 dB(A) K = 3dB(A)  
Lwa (Geluidsprestatieniveau) 88.2 dB(A) K = 3 dB(A)

Gewogen kwadratische gemiddelde waarde de van toepassing zijnde standaard :  
2.50 m/s<sup>2</sup> K = 1.5 m/s<sup>2</sup>

SN : 2014.12 :001~575  
03.11.10858  
Arrival date: 16/02/2015  
Production year : 2015

**GB**

## Declaration of Conformity



We "ELEM GARDEN TECHNIC" hereby declare that the machine described below complies with the relevant basic safety and health requirements of the EU Directives, both in its basic design and construction as well as in the version put into circulation by us. This declaration shall cease to be valid if the machine is modified without our prior approval.

**Product: LAWNMOWER**

**Type: TDE1232P**

### Relevant EU Directives

2006/42/EC – 2004/108/EC– 2006/95/ EC  
2011/65/EC –2005/88/EC

### Applied harmonized standards

EN 62233:2008  
EN 60335-2-77:2010  
EN 60335-1 :2012  
EN 55014-1:2006/A1:2009/+A2: 2011  
EN 55014-2:1997/+A1:2001/+A2:2008  
EN 61000-3-2:2006/A1:2009/+A2:2009  
EN 61000-3-3:2008

### Sound power level dB(A) LwA

Guaranteed: 96

**ELEM GARDEN TECHNIC**  
81 rue de Gozée 6110 Montigny-le-Tilleul Belgique

*Belgium in January 2015*

Mr Joostens Pierre  
Director

**ELEM GARDEN TECHNIC**  
rue de Gozée 81,  
6110 Montigny-le-Tilleul, Belgique  
Tél : 0032 (0) 71 29 70 70  
Fax : 0032 (0) 71 29 70 86

**Technical file at:** info@eco-repa.com

### Technical Data

**Product: LAWNMOWER**

**Type: TDE1232P**

Mains voltage V 230-240  
Mains frequency Hz 50  
Power input W 1200 (1.2kW)  
φ cm 32  
Weight (kg) 9.4

Level of sound pressure 2000/14/EC:

Acoustic pressure level LpA 79.2 dB(A) K = 3dB(A)

Acoustic power level LwA 88.2 dB(A) K = 3 dB(A)

Weighted root mean square acceleration according to relevant standard. : 2.50 m/s<sup>2</sup>

K = 1.5 m/s<sup>2</sup>

SN : 2014.12 :001~575  
03.11.10858  
Ankunftsdatum: 16/02/2015  
Fertigungsjahr: 2015

DE

## EG-Konformitätserklärung



Hiermit erklären wir « **ELEM GARDEN TECHNIC** », dass die nachfolgend bezeichnete Maschine aufgrund ihrer Konzipierung und Bauart sowie in der von uns in Verkehr gebrachten Ausführung den einschlägigen grundlegenden Sicherheits- und Gesundheitsanforderungen der EG-Richtlinien entspricht. Bei einer nicht mit uns abgestimmten Änderung der Maschine verliert diese Erklärung ihre Gültigkeit.

**Produkt : Rasenlüfter / Vertikutierer**  
**Typ : TDE1232P**

**Einschlägige EG-Richtlinien**  
2006/42/EWG – 2004/108/EWG – 2006/95/EWG  
2011/65/EWG – 2005/88/EWG

**Angewandte harmonisierte Normen :**  
EN 62233:2008  
EN 60335-2-77:2010  
EN 60335-1 :2012  
EN 55014-1:2006/A1:2009/+A2: 2011  
EN 55014-2:1997/+A1:2001/+A2:2008  
EN 61000-3-2:2006/A1:2009/+A2:2009  
EN 61000-3-3:2008

**Schalleistungspegel dB(A) LwA**  
Garantiert: 96

**ELEM GARDEN TECHNIC,**  
**81 rue de Gozée 6110 Montigny-le-Tilleul Belgique**

*Belgien im Januar 2015*

Mr Joostens Pierre  
Direktor

**ELEM GARDEN TECHNIC**  
rue de Gozée 81,  
6110 Montigny-le-Tilleul, Belgique  
Tél : 0032 (0) 71 29 70 70  
Fax : 0032 (0) 71 29 70 86  
**Technische Unterlagen bei:** info@eco-repa.com

### Technische Daten

**Produkt : Rasenlüfter / Vertikutierer**  
**Typ : TDE1232P**

Netzspannung V 230-240  
Netzfrequenz Hz 50  
Leistungsaufnahme W 1200 (1.2kW)  
φ cm 32  
Gewicht kg 9.4

Höhe des Schalldrucks:  
LpA (Schalldruck) dB(A) 79.2 dB(A) K = 3dB(A)  
LWA (Schalleistung) 88.2 dB(A) K = 3 dB(A)

Hand-Arm-Vibration 2.50 m/s<sup>2</sup> K = 1.5 m/s<sup>2</sup>

SN : 2014.12 :001~575  
03.11.10858  
Datum dovozu: 16/02/2015  
Rok výroby: 2015

CZ

## Prohlášení o shodě



My "ELEM GARDEN TECHNIC" tímto prohlašujeme, že níže popsaný stroj je v souladu s příslušnými základními požadavky na bezpečnost a ochranu zdraví směrnic EU, a to jak ve své základní koncepci a konstrukci, tak stejně jako ve verzi námi dodávané do oběhu. Toto prohlášení pozbývá platnosti, pokud je přístroj upraven bez našeho předchozího souhlasu.

**Produkt: ELEKTRICKÁ SEKAČKA TRÁVY**  
**Typ: TDE1232P**

### Příslušné směrnice EU

2006/42/EWG – 2004/108/EWG – 2006/95/EWG  
2011/65/EWG – 2005/88/EWG

### Použité harmonizované normy

EN 62233:2008  
EN 60335-2-77:2010  
EN 60335-1 :2012  
EN 55014-1:2006/A1:2009/+A2: 2011  
EN 55014-2:1997/+A1:2001/+A2:2008  
EN 61000-3-2:2006/A1:2009/+A2:2009  
EN 61000-3-3:2008

**Hladina akustického výkonu dB(A) LwA**  
Garantovaná: 96

**ELEM GARDEN TECHNIC**  
**81 rue de Gozée 6110 Montigny-le-Tilleul Belgique**

Belgie, Leden 2015

Mr Joostens Pierre  
Ředitel

**ELEM GARDEN TECHNIC**  
rue de Gozée 81,  
6110 Montigny-le-Tilleul, Belgique  
Tél : 0032 (0) 71 29 70 70  
Fax : 0032 (0) 71 29 70 86

Technická dokumentace: [info@mateczech.cz](mailto:info@mateczech.cz)

### Technická data

**Produkt: ELEKTRICKÁ SEKAČKA TRÁVY**  
**Typ: TDE1232P**

Jmenovité napětí: 230 V  
Jmenovitá frekvence: 50 Hz  
Výkon: 1200 W  
φ cm 32  
Hmotnost: 9.4 kg

Hladina akustického tlaku dle 2000/14/EC:

Akustický tlak LpA	79.2 dB(A)	K = 3dB(A)
Akustický výkon LwA	88.2 dB(A)	K = 3 dB(A)

Hladina vibrací do ruky/paže podle příslušné normy: 2.50 m/s<sup>2</sup>      K = 1.5 m/s<sup>2</sup>



## ZÁRUČNÍ LIST

Na tento výrobek se vztahuje 24 měsíců záruka.

Platný záruční list musí být správně vyplněn a odeslán s kopií faktury nebo pokladního bloku.

### ZÁRUČNÍ LIST

Výrobek : **ELEKTRICKÁ SEKAČKA TRÁVY**

Model: **TDE1232P**

Datum prodeje .....

Dodavatel:  
M.A.T.A. Czech s.r.o.  
Radlická 103  
150 00 Praha 5  
e-mail: info@mataczech.cz

**SERVIS :**  
Tel: 777 302 060  
PM Servis  
Na barikádách 670  
196 00 Praha 9



81, rue de Gozée  
6110 Montigny-le-Tilleul  
Belgique

Tél : 0032 71 29 70 70

Fax : 0032 71 29 70 86

**Made in China**

**S.A.V**  
**sav@eco-repa.com**



Site S.A.V. D.N.V. Website  
**www.eco-repa.com**  
Your after sale partner

 **Service Parts separated**

 32 / 71 / 29 . 70 . 83

 32 / 71 / 29 . 70 . 86

**Fabriqué en Chine - Vervaardigd in China - Made in China - Hergestellt in China – Vyrobeno v Číně**  
**2015**

Sous réserve de modifications / Technische wijzigingen voorbehouden / Subject to technical modifications  
Technische Änderungen vorbehalten / Technické změny vyhrazeny